

2024

CENNIK

Twoje otoczenie

Twoja wizja





PARTNER



CERTYFIKATY



O FIRMIE

KOST-BET® powstał w 1998 roku jako firma rodzinna z całkowicie polskim kapitałem. Od początku swojego istnienia specjalizuje się w produkcji wysokiej jakości kostki brukowej i galanterii betonowej. KOST-BET® oferuje również systemy ogrodzeń betonowych, łupanych i gładkich, w nowoczesnej kolorystyce i zróżnicowanych wymiarach i formach. Ofertę uzupełniają jeszcze nowoczesne, betonowe płyty tarasowe o zróżnicowanej fakturze i kolorystyce oraz unikatowe w skali europejskiej płyty w technologii VISION-BET, które ze względu na zastosowaną technologię stwarzają nieograniczone możliwości wzornictwa dostosowane do indywidualnych propozycji i potrzeb Klientów. Wszystkie produkty firmy KOST-BET® spełniają wymagania zgodne z odpowiednimi normami polskimi oraz europejskimi. Całość produkcji oferowanych przez KOST-BET® wyrobów podlega prawu budowlanemu i systemowi deklaracji zgodności. Zmodernizowano również system kontroli jakości poczynając od zastosowania najnowocześniejszej aparatury kontrolującej przebieg procesu produkcyjnego, poprzez stanowiska wykwalifikowanej kadry technicznej na prowadzeniu bieżących badań laboratoryjnych, potwierdzających wymagane normy. Do produkcji mieszanki betonowej firma KOST-BET® używa tylko najwyższej klasy i jakości surowców, między innymi naturalnych żwirów, szlachetnych kruszyw, selektywnie dobieranych piasków płukanych różnych frakcji oraz sprawdzone pigmenty i plastyfikatory do masy betonowej renomowanych w Europie producentów. Mieszanka betonowa do formowania wyrobów KOST-BET® jest w pełni jednorodna na co pozwala całkowicie skomputeryzowany proces produkcji. Nieprzerwanie od początku istnienia nadrzędnym celem KOST-BET®-u jest utrzymywanie najwyższej jakości wyrobów. W związku z powyższym od 2008 roku zakład modernizuje linie produkcyjne, uruchamiając najnowocześniejsze w Polsce urządzenia i maszyny niemieckiej firmy MASA do produkcji elementów betonowych. Wykorzystanie technologii od światowego lidera produkcji maszyn do wyrobu betonowej kostki brukowej i galanterii betonowej stawia KOST-BET® w czołówce polskich producentów tej branży. Aktualnie uruchomionych jest pięć najnowocześniejszych linii produkcyjnych o łącznej wydajności ok. 20 tys. m² kostki na dobę. Pozwala to na ciągłą obsługę i zaopatrzenie odbiorców praktycznie bez zbędnej zwłoki, co w tej branży jest nie do przecenienia. Również w dziedzinie ekologii KOST-BET® przoduje w branży będąc jednym z nielicznych w kraju producentem, któremu Cementownia Górażdże udostępniła opatentowany przez nich cement z dwutlenkiem tytanu TiOCem® do wykorzystania przy wdrażaniu technologii produkcji kostki betonowej, dzięki której następuje samooczyszczanie powietrza (proces fotokatalizy). Ta innowacyjna technologia znalazła już swoje zastosowanie, m.in. przy budowie monitorowanego pod kątem czystości powietrza chodnika przy ul. Daszyńskiego w Warszawie. Redukcja efektów smogu od 30% do 70% wzbudziła duże zainteresowanie wielu inwestorów, co pozwala z optymizmem patrzeć na przyszłość tego kierunku produkcji. Stały rozwój firmy KOST-BET® zapewnia wykwalifikowana i ciągle dokształcana kadra techniczna, jak i personel administracyjny oraz grupa doświadczonych handlowców i projektantów śledzących nowoczesne trendy i wzornictwo z całego świata.

KOST-BET® to gwarant jakości, nowoczesności i innowacyjności w dziedzinie, która do tej pory wydawała się być już w tych zakresach mocno wyeksploatowana i niezmienna. Odkrycie nowych możliwości w branży daje firmie szansę na dalszy rozwój i utrzymanie mocnej pozycji lidera w kraju i poza jego granicami.

PODZIĘKOWANIE



WSPÓŁPRACA

brukeo



- 2 O Firmie
- 4 Spis treści
- 6 Kolorystyka

KOSTKI DEKORACYJNE

- NOWOŚĆ** 10 Kolekcja *Moments*[®]
- NOWOŚĆ** 10 Toronto *Moments*[®]
- NOWOŚĆ** 10 Aprilia *Moments*[®]
- NOWOŚĆ** 10 Kalifornia *Moments*[®]
- NOWOŚĆ** 11 Rimini *Moments*[®]
- NOWOŚĆ** 11 Real Nature *Moments*[®]
- NOWOŚĆ** 11 Real Living *Moments*[®]
- NOWOŚĆ** 12 Geneva
- 12 Grosseto gładkie
- 12 Grosseto struktura
- 12 Grosseto dekor
- 13 Toronto
- 13 Kalifornia
- 13 Dakota
- 15 Ravenna
- NOWOŚĆ** 14 Nevada
- 14 Aprilia gładka
- 14 Aprilia struktura
- 14 Aprilia falista
- 15 Bergamo
- 15 Esperia
- 16 Esperia trawertyn
- 16 Slavia
- 16 Latina
- 16 Florencja
- 16 Gardena
- 17 Rossano gładkie
- 17 Rossano struktura
- NOWOŚĆ** 18 Pireus
- 18 Akropolis bez fazy
- 18 Akropolis mikrofaza
- 19 Granit duży gładki / struktura
- 19 Granit mały
- 20 NI
- 20 Siena
- 20 W2
- 21 WI
- 21 Via Stelle
- 21 Rio
- 22 Bravia
- 22 Arkonada / Arkonada połowki

KOSTKI DEKORACYJNE EKO

- NOWOŚĆ** 23 Eko Ring
- 23 Eko Deko
- 23 Grosseto dekor
- 24 Eko Kwadrat
- 24 Eko Prostokąt
- 24 Ażur mały
- 24 Ażur duży

DONICE PALISADY OBRZEGOWANIA

- NOWOŚĆ** 25 Donica Royal
- 25 Palisada gładka Royal
- NOWOŚĆ** 25 Palisada gładka Minimal
- 26 Palisada łupana Muro
- 27 Palisada kwadratowa
- 27 Palisada prostokątna
- 27 Palisada okrągła
- 27 Opornik
- 28 Krawężnik dekoracyjny
- 28 Obrzeże dekoracyjne Royal
- 28 Obrzeże dekoracyjne
- 28 Obrzeże palisadowe kwadrat

STOPNIE SCHODOWE

- 29 Stopnie gładkie Royal
- 29 Stopnie strukturalne Royal
- 29 Stopnie łupane Muro





PŁYTY TARASOWE

NOWOŚĆ

- 30 Vision-Bet
- 30 Sahara
- 31 Primo
- 31 Marmo
- 32 Ribena
- 33 Tirano
- 33 deska Naturo
- 34 Sanida
- 34 Deko
- 34 Grandia
- 34 Taro
- 35 Lastro
- 35 Grano

MURKI OGRODZENIA

NOWOŚĆ

- 36 Ogrodzenie gładkie Max
- 37 Ogrodzenie gładkie Long
- 37 Ogrodzenie gładkie Medium
- 38 Ogrodzenie gładkie Slim 3D
- 38 Ogrodzenie gładkie Slim
- 39 Ogrodzenie gładkie Royal
- 40 Ogrodzenie łupane Muro 16 / 12 / 8
- 42 Dedykowane daszki
- 42 Płytki elewacyjna
- 43 Okapnik Muro
- 44 Bloczek dekoracyjny Muro
- 45 Cegła łupana Muro
- 45 Gazon
- 45 Gazon prostokątny

KOSTKI PRZEMYSŁOWE GALANTERIA DROGOWA

- 46 Kostka HI
- 46 Kostka HI INTEGRACYJNA
- 47 Kostka BI
- 47 Kostka BI połówki
- 47 Kostka BI krańcówki
- 48 Krawężnik prosty
- 48 Krawężnik najazdowy
- 48 Krawężnik skośny
- 49 Krawężnik łukowy
- 49 Obrzeże standardowe
- 50 Korytko ściekowe
- 50 Płyta chodnikowa
- 50 Bloczek drogowy

GALANTERIA BETONOWA

- 50 Bloczek betonowy
- 51 Słupki betonowy
- 51 Pustak fundamentowy
- 51 Łącznik

INFORMACJE TECHNICZNE

- 52 Chwytnik podciśnieniowy
- 53 Pro_Tech
- 54 Vision-Bet
- 55 TioCem
- 56 Projekt
- 60 Impregnaty I Preparaty
- 62 Warunki gwarancji

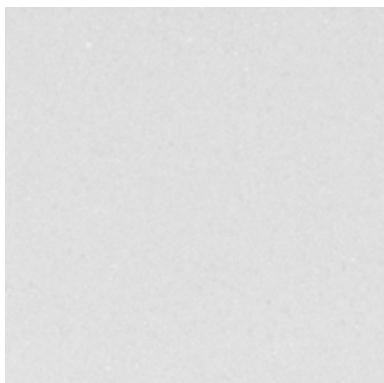

standard BIAŁY

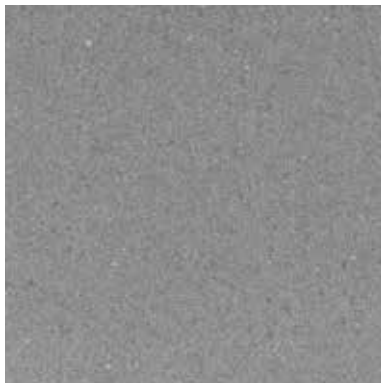

standard SZARY

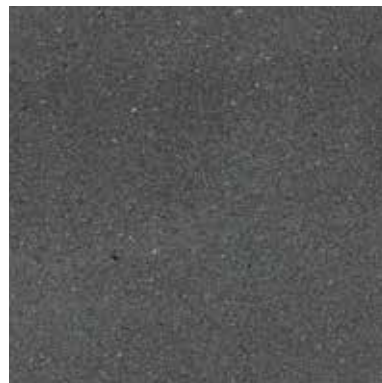

standard GRAFIT

KOLORYSTYKA

Prosimy nie sugerować się wyłącznie kolorami w katalogu,
gdyż mogą one odbiegać od rzeczywistości.



standard LATTE

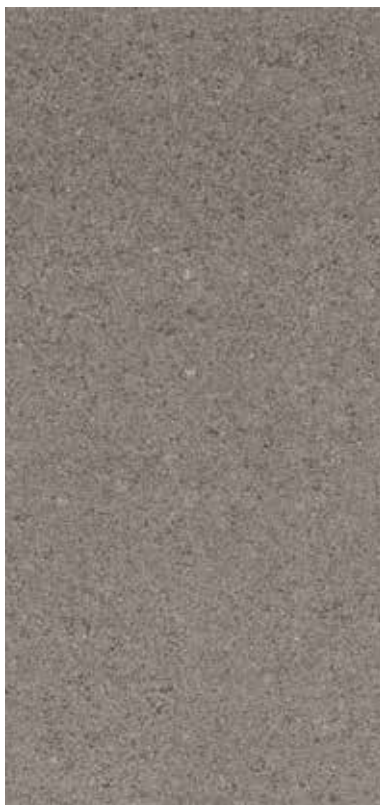

standard LUNGO

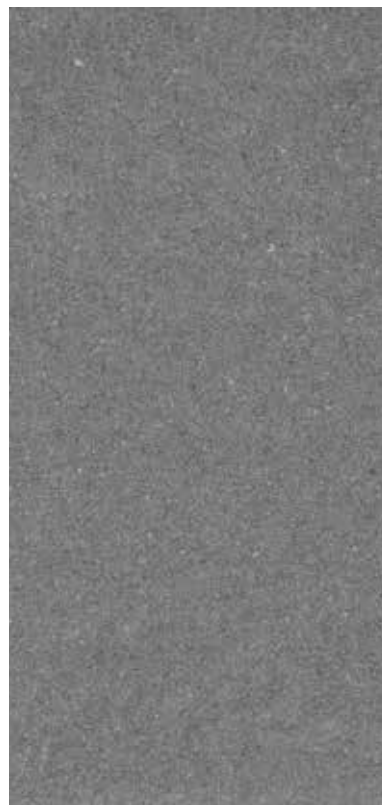

standard ESPRESSO



Złota Jesień **A1**



Złota Jesień **A3**



mix **A4** CZEKOLADA



mix **A5** TOFFI



mix **A5** S



mix **A6** MARAGO



mix **A6** S



mix **A8** MOCCA



mix **A10** ROMANO



mix **A11** CAPPUCINO



mix **A12** FRAPPE



Muro BIAŁY FORTE



Muro BIAŁY



Muro FREDO

KOLORYSTYKA

Prosimy nie sugerować się wyłącznie kolorami w katalogu, gdyż mogą one odbiegać od rzeczywistości.

Muro GRAFIT

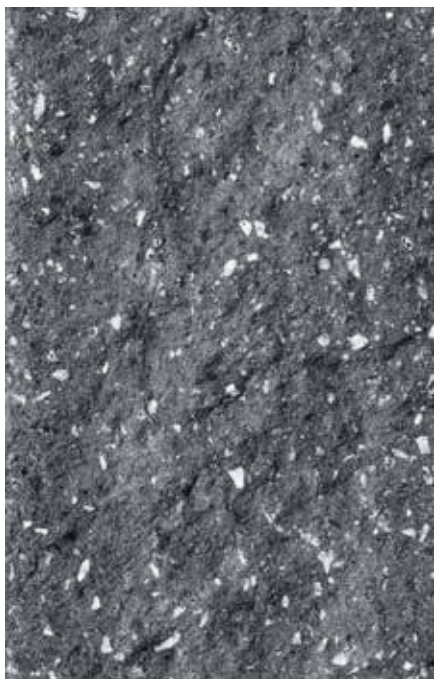

Muro LATTE

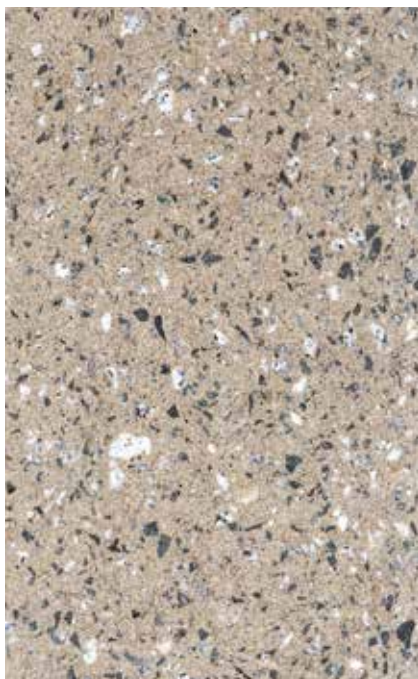

Muro LUNGO

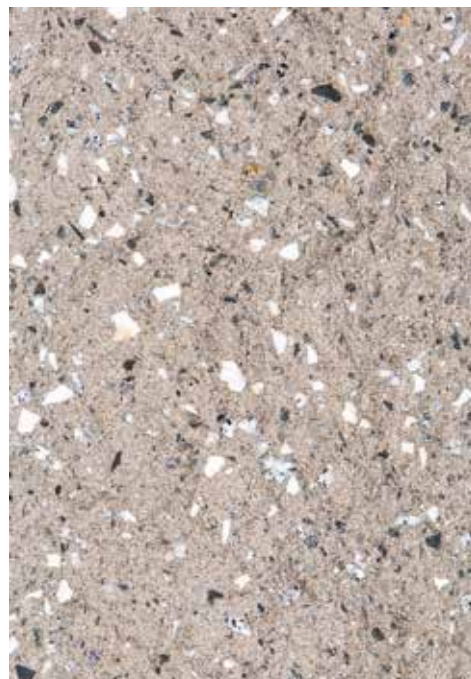



Muro Złota Jesień **A1**

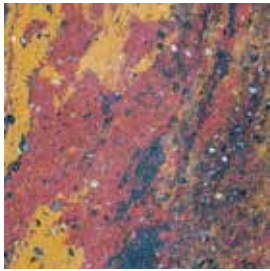

Muro Złota Jesień **A3**

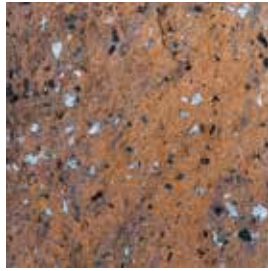

Muro mix **A4** CZEKOLADA

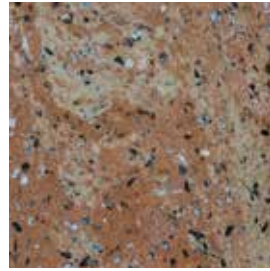

Muro mix **A5** TOFFI

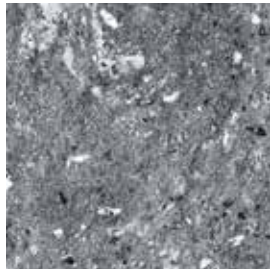

Muro mix **A6** MARAGO

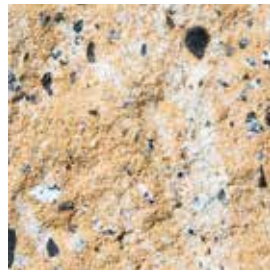

Muro mix **A7** WANILIA

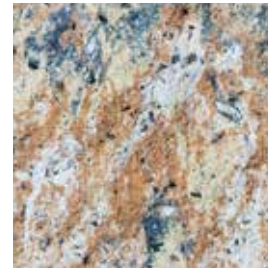

Muro mix **A8** MOCCA



Muro mix **A11** CAPPUCINO



Muro mix **A12** FRAPPE



standard
ŻÓŁTY



standard
ORANGE



standard
CZERWONY



standard
BRAZ



standard
ZIELONY



standard
OLIWKA



płukany
BIAŁY



płukany
SZARY



płukany
GRAFIT



płukany
ŻÓŁTO-
KREMOWY



płukany
ŻÓŁTY



płukany
ŁOSOŚ



płukany
BRAZ



śrutowany
BIAŁY



śrutowany
GRAFIT



śrutowany
BRAZ

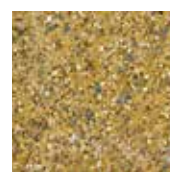

śrutowany
ŻÓŁTY

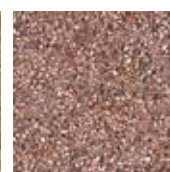

śrutowany
ORANGE

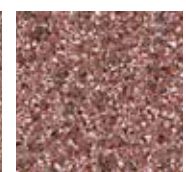

śrutowany
CZERWONY

TORONTO

Moments®

NOWOŚĆ

- mikrofaza
- Ilość na palecie - 7,7 m²
- Ilość szt. na palecie - 32 szt.
- Waga palety - 1418 kg
- Ilość warstw - 8
- Ilość szt. na warstwie - 4 szt.

wymiary **60 x 40**
grubość **8 cm**

KOLORYSTYKA	Netto m ²	Brutto m ²
mix A6 S	100,00	123,00
mix A12	100,00	123,00
mix A13	100,00	123,00
mix A14	100,00	123,00



APRILIA

Moments®

NOWOŚĆ

- mikrofaza
- Ilość na palecie - 8,5 m²
- Waga palety - 1467 kg
- Ilość warstw - 8
- Ilość szt. na warstwie - 60 x 16 - 2 szt. / 60 x 22 - 4 szt. / 60 x 28 - 2 szt.

wymiary **60 x 16 / 60 x 22 / 60 x 28**
grubość **8 cm**

- Komplet 3 kostek - nie ma możliwości zakupu pojedynczych elementów z zestawu.

KOLORYSTYKA	Netto m ²	Brutto m ²
mix A6 S	100,00	123,00
mix A12	100,00	123,00
mix A13	100,00	123,00

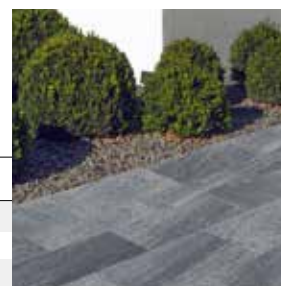

KALIFORNIA

Moments®

NOWOŚĆ

- mikrofaza
- Ilość na palecie - 11,85 m²
- Waga palety - 1600 kg
- Ilość warstw - 10
- Ilość szt. na warstwie - po 7 szt. z każdego wymiaru

wymiary **25 x 17 / 33,3 x 17 / 41,7 x 17**
grubość **6 cm**

- Komplet 3 kostek - nie ma możliwości zakupu pojedynczych elementów z zestawu.

KOLORYSTYKA	Netto m ²	Brutto m ²
mix A6 S	82,00	100,86
mix A12	82,00	100,86
mix A13	82,00	100,86



RIMINI Moments®

NOWOŚĆ

- mikrofaza
- Ilość na palecie - 8,7 m²
- Ilość szt. na warstwie - 30 x 30 - 2 szt. / 60 x 30 - 5 szt.
- Waga palety - 1475 kg

wymiary **30 x 30 / 60 x 30**
grubość **8 cm**

- Komplet 2 kostek - nie ma możliwości zakupu pojedynczych elementów z zestawu.

KOLORYSTYKA	Netto m ²	Brutto m ²
mix A6 S	90,00	110,70
mix A12	90,00	110,70
mix A13	90,00	110,70
mix A 14	90,00	110,70



REAL NATURE Moments®

NOWOŚĆ

- mikrofaza
- Ilość na palecie - 10,9 m²
- Waga palety - 1461 kg

wymiary **15 x 15 / 30 x 15 / 30 x 30 / 35 x 30**
grubość **6 cm**

- Komplet 4 kostek - nie ma możliwości zakupu pojedynczych elementów z zestawu.

KOLORYSTYKA	Netto m ²	Brutto m ²
mix A6 S	82,00	100,86
mix A12	82,00	100,86
mix A13	82,00	100,86

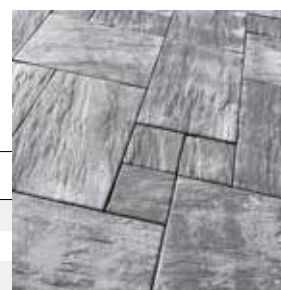

REAL LIVING Moments®

NOWOŚĆ

- mikrofaza
- Ilość na palecie - 10,9 m²
- Waga palety - 1461 kg

wymiary **15 x 15 / 30 x 15 / 30 x 30 / 35 x 30**
grubość **6 cm**

- Komplet 4 kostek - nie ma możliwości zakupu pojedynczych elementów z zestawu.

KOLORYSTYKA	Netto m ²	Brutto m ²
mix A6 S	84,00	103,32
mix A12	84,00	103,32
mix A13	84,00	103,32



GENEVA

NOWOŚĆ

- mikrofaza
- Ilość szt. na palecie - 20 szt.
- Waga palety - 1400 kg

wymiary **100 x 50**
grubość **6 cm**

KOLORYSTYKA	Netto szt.	Brutto szt.
standard biały	58,00	71,34
mix A6 S	52,00	63,96
mix A10	52,00	63,96
mix A12	52,00	63,96



GROSSETO

gładkie

- mikrofaza
- Ilość na palecie - 7,56 m²
- Ilość szt. na palecie - 14 szt.
- Waga palety - 1660 kg
- Ilość warstw - 7
- Ilość szt. na warstwie - 2 szt.

wymiary **90 x 60**
grubość **10 cm**

KOLORYSTYKA	Netto szt.	Brutto szt.
standard biały	72,42	89,08
standard szary	66,08	81,28
standard grafit	67,08	82,51
mix A6	67,08	82,51
mix A6 S	67,08	82,51
mix A8	67,08	82,51
mix A10	67,08	82,51
mix A11	67,08	82,51
mix A12	67,08	82,51



GROSSETO

struktura

- mikrofaza
- Ilość na palecie - 7,56 m²
- Ilość szt. na palecie - 14 szt.
- Waga palety - 1660 kg
- Ilość warstw - 7
- Ilość szt. na warstwie - 2 szt.

wymiary **90 x 60**
grubość **10 cm**

KOLORYSTYKA	Netto szt.	Brutto szt.
standard biały	72,42	89,08
mix A6	67,08	82,51
mix A6 S	67,08	82,51
mix A8	72,42	89,08



GROSSETO

dekor

- mikrofaza / STRUKTURA
- Ilość na palecie - 7,56 m²
- Ilość szt. na palecie - 14 szt.
- Waga palety - 1660 kg
- Ilość warstw - 7

wymiary **90 x 60**
grubość **10 cm**

KOLORYSTYKA	Netto szt.	Brutto szt.
standard grafit	67,08	82,51
mix A6	67,08	82,51
mix A6 S	67,08	82,51



TORONTO

- **mikrofaza**
- Ilość na palecie - 7,7 m²
- Ilość szt. na palecie - 32 szt.
- Waga palety - 1418 kg
- Ilość warstw - 8
- Ilość szt. na warstwie - 4 szt.

wymiary **60 x 40**
grubość **8 cm**

KOLORYSTYKA	Netto m ²	Brutto m ²
standard biały	99,84	122,80
standard szary	88,84	109,27
standard grafit	90,84	111,73
standard latte	90,84	111,73
standard lungo	90,84	111,73
standard espresso	90,84	111,73
mix A6 S	90,84	111,73
mix A10	90,84	111,73
mix A11	90,84	111,73
mix A12	90,84	111,73



KALIFORNIA

- Ilość szt. na warstwie - po 7 szt. z każdego wymiaru
- Komplet 3 kostek - nie ma możliwości zakupu pojedynczych elementów z zestawu.

wymiary
25 x 17
33,3 x 17
41,7 x 17

grubość **6 cm**
mikrofaza

- Ilość na palecie - 11,85 m²
- Waga palety - 1600 kg
- Ilość warstw - 10

grubość **6 cm**
bez fazy

- Ilość na palecie - 11,85 m²
- Waga palety - 1600 kg
- Ilość warstw - 10

grubość **8 cm**
mikrofaza

- Ilość na palecie - 9,5 m²
- Waga palety - 1656 kg
- Ilość warstw - 8

KOLORYSTYKA	grubość 6 cm mikrofaza		grubość 6 cm bez fazy		grubość 8 cm mikrofaza	
	Netto m ²	Brutto m ²	Netto m ²	Brutto m ²	Netto m ²	Brutto m ²
standard biały	76,23	93,76	76,23	93,76	-	-
standard grafit	69,88	85,95	-	-	78,77	96,89
standard latte	69,88	85,95	-	-	78,77	96,89
standard lungo	69,88	85,95	-	-	78,77	96,89
standard espresso	69,88	85,95	-	-	78,77	96,89
mix A6	72,68	89,40	-	-	-	-
mix A6 S	72,68	89,40	-	-	-	-
mix A10	72,68	89,40	72,68	89,40	81,31	100,01
mix A11	72,68	89,40	72,68	89,40	81,31	100,01
mix A12	72,68	89,40	72,68	89,40	81,31	100,01



DAKOTA

- **mikrofaza**
- Ilość na palecie - 11,3 m²
- Waga palety - 1491 kg
- Ilość warstw - 12
- Ilość szt. na warstwie - 24 szt.

wymiary **28 x 14**
grubość **6 cm**

KOLORYSTYKA	Netto m ²	Brutto m ²
standard biały	74,97	92,21
standard grafit	69,88	85,95
standard latte	69,88	85,95
standard lungo	69,88	85,95
standard espresso	69,88	85,95
mix A6 S	72,68	89,40
mix A10	72,68	89,40
mix A11	72,68	89,40
mix A12	72,68	89,40



NEVADA

- bez fazy
- Ilość na palecie - 11,9 m²
- Waga palety - 1593 kg
- Ilość warstw - 10
- Komplet 5 kostek - nie ma możliwości zakupu pojedynczych elementów z zestawu.

wymiary **24 x 12 / 24 x 16 / 30 x 16 / 30 x 20 / 40 x 20**
grubość 6 cm

KOLORYSTYKA	Netto m ²	Brutto m ²
standard biały	76,23	93,76
standard grafit	69,88	85,95
standard latte	69,88	85,95
standard lungo	69,88	85,95
standard espresso	69,88	85,95
mix A6	72,68	89,40
mix A6 S	72,68	89,40
mix A10	72,68	89,40
mix A11	72,68	89,40
mix A12	72,68	89,40



APRILIA gładka

- mikrofaza
- Ilość na palecie - 8,5 m²
- Waga palety - 1467 kg
- Ilość warstw - 8
- Ilość szt. na warstwie - 60 x 16 - 2 szt. / 60 x 22 - 4 szt. / 60 x 28 - 2 szt.
- Komplet 3 kostek - nie ma możliwości zakupu pojedynczych elementów z zestawu.

wymiary **60 x 16 / 60 x 22 / 60 x 28**
grubość 8 cm

KOLORYSTYKA	Netto m ²	Brutto m ²
standard biały	94,84	116,65
standard szary	84,25	103,63
standard grafit	86,25	106,09
standard latte	90,84	111,73
standard lungo	90,84	111,73
standard espresso	90,84	111,73
mix A4	87,67	107,83
mix A5	87,67	107,83
mix A6	87,67	107,83
mix A6 S	87,67	107,83
mix A8	87,67	107,83
mix A10	90,84	111,73
mix A11	90,84	111,73
mix A12	90,84	111,73



APRILIA struktura

- mikrofaza
- Ilość na palecie - 8,5 m²
- Waga palety - 1467 kg
- Ilość warstw - 8
- Ilość szt. na warstwie - 60 x 16 - 2 szt. / 60 x 22 - 4 szt. / 60 x 28 - 2 szt.

wymiary **60 x 16 / 60 x 22 / 60 x 28**
grubość 8 cm

- Komplet 3 kostek - nie ma możliwości zakupu pojedynczych elementów z zestawu.

KOLORYSTYKA	Netto m ²	Brutto m ²
mix A5	90,00	110,70
mix A6	90,00	110,70
mix A8	90,00	110,70



APRILIA falista

- mikrofaza
- Ilość na palecie - 8,5 m²
- Waga palety - 1467 kg
- Ilość warstw - 8
- Ilość szt. na warstwie - 60 x 16 - 2 szt. / 60 x 22 - 4 szt. / 60 x 28 - 2 szt.

wymiary **60 x 16 / 60 x 22 / 60 x 28**
grubość 8 cm

- Komplet 3 kostek - nie ma możliwości zakupu pojedynczych elementów z zestawu.

KOLORYSTYKA	Netto m ²	Brutto m ²
mix A4	90,00	110,70
mix A6	90,00	110,70
mix A8	90,00	110,70



RAVENNA

- **mikrofaza**
- Ilość na palecie - 11,5 m²
- Waga palety - 1582 kg
- Ilość warstw - 12
- Ilość szt. na warstwie - 20 x 18 - 2 szt. / 30 x 18 - 4 szt. / 40 x 18 - 2 szt. / 20 x 22 - 4 szt. / 30 x 22 - 4 szt. / 40 x 22 - 1 szt.
- Komplet 6 kostek - nie ma możliwości zakupu pojedynczych elementów z zestawu.

wymiary
20 x 18 / 30 x 18 / 40 x 18 / 20 x 22 / 30 x 22 / 40 x 22
grubość 6 cm

KOLORYSTYKA	Netto m ²	Brutto m ²
standard biały	75,47	92,83
standard szary	62,89	77,35
standard grafit	64,89	79,81
mix A4	69,88	85,95
mix A5	69,88	85,95
mix A6	72,68	89,40
mix A6 S	72,68	89,40
mix A8	72,68	89,40
mix A10	72,68	89,40
mix A11	72,68	89,40
mix A12	72,68	89,40
plukany: biały, szary, grafit, żółto-kremowy	76,87	94,55



BERGAMO

- **mikrofaza**
- Ilość na palecie - 7,7 m²
- Waga palety - 1402 kg
- Ilość warstw - 8
- Ilość szt. na warstwie - po 1 szt. z każdego wymiaru
- Komplet 3 kostek - nie ma możliwości zakupu pojedynczych elementów z zestawu.

wymiary **80 x 30 / 80 x 40 / 80 x 50**
grubość 8 cm

KOLORYSTYKA	Netto m ²	Brutto m ²
standard biały	99,84	122,80
standard szary	88,04	108,29
standard grafit	90,04	110,75
mix A6	88,04	108,29
mix A6 S	88,04	108,29
mix A8	88,04	108,29
mix A10	90,84	111,73
mix A12	90,84	111,73



ESPERIA

- **mikrofaza**
- Ilość na palecie - 8,5 m²
- Waga palety - 1563 kg
- Ilość warstw - 8
- Ilość szt. na warstwie - 21 x 21 - 2 szt. / 42 x 21 - 1 szt. / 42 x 42 - 2 szt. / 63 x 42 - 2 szt.
- Komplet 4 kostek - nie ma możliwości zakupu pojedynczych elementów z zestawu.

wymiary
21 x 21 / 42 x 21 / 42 x 42 / 63 x 42
grubość 8 cm

KOLORYSTYKA	Netto m ²	Brutto m ²
standard grafit	86,65	106,58
mix A4	86,65	106,58
mix A5	86,65	106,58
mix A6	86,65	106,58
mix A6 S	86,65	106,58
mix A8	86,65	106,58
mix A10	88,94	109,40
mix A11	88,94	109,40
mix A12	88,94	109,40

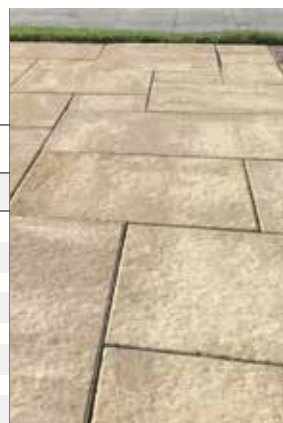

ESPERIA trawertyn

- **mikrofaza**
- Ilość na palecie - 8,5 m²
- Waga palety - 1563 kg
- Ilość warstw - 8
- Ilość szt. na warstwie - 21 x 21 - 2 szt. / 42 x 21 - 1 szt. / 42 x 42 - 2 szt. / 63 x 42 - 2 szt.

wymiary
21 x 21 / 42 x 21 / 42 x 42 / 63 x 42
grubość 8 cm

- Komplet 4 kostek - nie ma możliwości zakupu pojedynczych elementów z zestawu.

KOLORYSTYKA	Netto m ²	Brutto m ²
mix A5 S	90,84	111,73
mix A6 S	90,84	111,73



SLAVIA

- faza
- Ilość na palecie - 10,6 m²
- Waga palety - 1542 kg
- Ilość warstw - 10
- Ilość szt. na warstwie -
21 x 21 - 2 szt. / 42 x 21 - 1 szt.
42 x 42 - 2 szt. / 63 x 42 - 2 szt.
- Komplet 4 kostek - nie ma możliwości zakupu pojedynczych elementów z zestawu.

wymiary
21 x 21 / 42 x 21 / 42 x 42 / 63 x 42
grubość **6,5 cm**

KOLORYSTYKA	Netto m ²	Brutto m ²
mix A4	85,25	104,86
mix A5	85,25	104,86
mix A6	85,25	104,86
mix A8	85,25	104,86
mix A12	91,48	112,52



LATINA

- mikrofaza
- Ilość na palecie - 11,52 m²
- Waga palety - 1902 kg
- Ilość szt. na palecie - 32 szt.
- Wydajność - 2,78 szt./m²

wymiary
60 x 60
grubość **7 cm**

KOLORYSTYKA	Netto szt.	Brutto szt.
standard biały	33,54	41,25
standard szary	30,75	37,82
standard grafit	32,14	39,53
mix A4	32,85	40,41
mix A5	32,85	40,41
mix A6	32,85	40,41
mix A8	32,85	40,41
mix A12	36,85	45,33



FLORENCJA

- bez fazy
- Ilość na palecie - 9,2 m²
- Waga palety - 1602 kg
- Ilość warstw - 8
- Ilość szt. na warstwie -
16 x 16 - 1szt. / 22 x 16 - 3szt.
28 x 16 - 2szt. / 16 x 18 - 3szt.
20 x 18 - 2szt. / 24 x 18 - 1szt.
28 x 18 - 2szt. / 16 x 20 - 4szt.
20 x 20 - 1szt. / 24 x 20 - 2szt.
28 x 20 - 1szt. / 20 x 22 - 3szt.
22 x 22 - 1szt. / 28 x 22 - 2szt.
- Komplet 14 kostek - nie ma możliwości zakupu pojedynczych elementów z zestawu.

wymiary
16 x 16 / 22 x 16 / 28 x 16
16 x 18 / 20 x 18 / 24 x 18 / 28 x 18
16 x 20 / 20 x 20 / 24 x 20 / 28 x 20
20 x 22 / 22 x 22 / 28 x 22
grubość **8 cm**

KOLORYSTYKA	Netto m ²	Brutto m ²
mix A4	78,27	96,27
mix A5	78,27	96,27
mix A6	81,06	99,70
mix A8	81,06	99,70
postarzana: mix A4	111,80	137,51
mix A8	111,80	137,51



GARDENA

- bez fazy
- Ilość na palecie - 11 m²
- Waga palety - 1322 kg
- Ilość warstw - 12

średnica **36 cm**
grubość **6 cm**

KOLORYSTYKA	Netto m ²	Brutto m ²
złota jesień A1	81,06	99,70
mix A5	81,06	99,70
mix A6	81,06	99,70



ROSSANO

gładkie

- **mikrofaza**
- Ilość szt. na warstwie - po 8 szt. z każdego wymiaru.
- Komplet 3 kostek - nie ma możliwości zakupu pojedynczych elementów z zestawu.

wymary	grubość 6 cm		grubość 8 cm	
	wykończenie: ROSSANO GŁADKIE ROSSANO PŁUKANE		wykończenie: ROSSANO GŁADKIE ROSSANO PŁUKANE	
10 x 20 20 x 20 30 x 20	<ul style="list-style-type: none"> • Ilość na palecie - 11,5 m² • Waga palety - 1527 kg • Ilość warstw - 12 		<ul style="list-style-type: none"> • Ilość na palecie - 7,7 m² • Waga palety - 1387 kg • Ilość warstw - 8 	
KOLORYSTYKA	Netto m ²	Brutto m ²	Netto m ²	Brutto m ²
standard biały	72,68	89,40	82,46	101,43
standard biały forte	-	-	85,25	104,86
standard szary	54,51	67,05	64,28	79,06
standard grafit	58,70	72,20	68,48	84,23
złota jesień A1	67,08	82,51	78,27	96,27
złota jesień A3	67,08	82,51	-	-
mix A4	67,08	82,51	78,27	96,27
mix A5	67,08	82,51	78,27	96,27
mix A6	69,88	85,95	82,46	101,43
mix A6 S	69,88	85,95	82,46	101,43
mix A8	69,88	85,95	82,46	101,43
mix A10	72,68	89,40	85,13	104,71
mix A11	72,68	89,40	-	-
mix A12	72,68	89,40	85,13	104,71
płukany: biały, szary, grafit, żółto-kremowy, żółty, łosoś, brąz	72,68	89,40	85,25	104,86



ROSSANO

struktura

- **mikrofaza**
- Ilość na palecie - 11,5 m²
- Waga palety - 1527 kg
- Ilość warstw - 12
- Ilość szt. na warstwie - po 8 szt. z każdego wymiaru.
- Komplet 3 kostek - nie ma możliwości zakupu pojedynczych elementów z zestawu.

wymary	grubość 6 cm	
	wymiary 10 x 20 / 20 x 20 / 30 x 20	
KOLORYSTYKA	Netto m ²	Brutto m ²
mix A4	69,88	85,95
mix A5	69,88	85,95
mix A6	72,68	89,40
mix A8	72,68	89,40

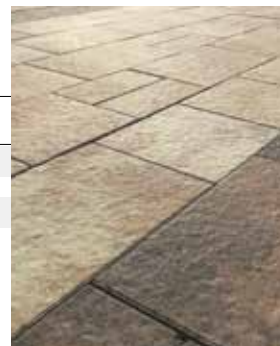

PIREUS

NOWOŚĆ

- **mikrofaza**
- Ilość na palecie - 12,5 m²
- Waga palety - 1657kg
- Ilość warstw - 12
- Ilość szt. na warstwie - po 3 szt. z każdego wymiaru.
- Komplet 3 kostek - nie ma możliwości zakupu pojedynczych elementów z zestawu.

wymiary **7 x 14 / 14 x 14 / 21 x 14**
grubość **6 cm**

KOLORYSTYKA	Netto m ²	Brutto m ²
standard szary	54,51	67,05
standard grafit	58,70	72,20
mix A4	67,08	82,51
mix A5	67,08	82,51
mix A6	69,88	85,95
mix A8	69,88	85,95
mix A12	72,68	89,40
płukany: biały, szary, grafit,	72,68	89,40



AKROPOLIS

bez fazy

- **bez fazy**
- Ilość szt. na warstwie - po 7 szt. z każdego wymiaru.
- Komplet 7 kostek - nie ma możliwości zakupu pojedynczych elementów z zestawu.

wymiary
10,5 x 14 / 12,3 x 14
14 x 14 / 15,8 x 14
17,5 x 14 / 19,3 x 14
21 x 14

grubość **6 cm**

- Ilość na palecie - 13 m²
- Waga palety - 1723 kg
- Ilość warstw - 12

grubość **8 cm**

- Ilość na palecie - 8,7 m²
- Waga palety - 1522 kg
- Ilość warstw - 8

KOLORYSTYKA	Netto m ²	Brutto m ²	Netto m ²	Brutto m ²
standard biały	76,23	93,76	-	-
standard szary	54,51	67,05	62,89	77,35
standard grafit	58,70	72,20	67,08	82,51
mix A4	67,08	82,51	78,27	96,27
mix A5	67,08	82,51	78,27	96,27
mix A6	69,88	85,95	81,06	99,70
mix A8	69,88	85,95	81,06	99,70
płukany: biały, szary, grafit, żółto-kremowy, żółty, łosoś, brąz	72,68	89,40	85,25	104,86
postarzany: pełna gama kolorów	107,61	132,36	111,80	137,51



AKROPOLIS

mikrofaza

- **mikrofaza**
- Ilość szt. na warstwie - po 7 szt. z każdego wymiaru.
- Komplet 7 kostek - nie ma możliwości zakupu pojedynczych elementów z zestawu.

wymiary
10,5 x 14 / 12,3 x 14
14 x 14 / 15,8 x 14
17,5 x 14 / 19,3 x 14
21 x 14

grubość **4 cm**

- Ilość na palecie - 17,4 m²
- Waga palety - 1597 kg
- Ilość warstw - 16

grubość **6 cm**

- Ilość na palecie - 13 m²
- Waga palety - 1723 kg
- Ilość warstw - 12

grubość **8 cm**

- Ilość na palecie - 8,7 m²
- Waga palety - 1522 kg
- Ilość warstw - 8

KOLORYSTYKA	Netto m ²	Brutto m ²	Netto m ²	Brutto m ²	Netto m ²	Brutto m ²
standard biały	-	-	69,88	85,95	-	-
standard szary	-	-	53,11	65,33	62,89	77,35
standard grafit	52,10	64,08	57,30	70,48	67,08	82,51
standard brąz	-	-	57,30	70,48	-	-
złota jesień A1	-	-	65,68	80,79	78,27	96,27
złota jesień A3	-	-	65,68	80,79	-	-
mix A4	60,98	75,01	65,68	80,79	78,27	96,27
mix A5	60,98	75,01	65,68	80,79	78,27	96,27
mix A6	63,53	78,14	68,48	84,23	81,06	99,70
mix A6 S	-	-	68,48	84,23	81,06	99,70
mix A8	63,53	78,14	68,48	84,23	81,06	99,70
mix A12	-	-	72,68	89,40	-	-



GRANIT DUŻY

gładki
struktura

- Ilość na paletcie - 11,3 m²
- Waga palety - 1462 kg
- Ilość warstw - 10
- Komplet 5 kostek - nie ma możliwości zakupu pojedynczych elementów z zestawu.

wymary 15 x 12,4 x 12 14 x 11,4 x 12 13 x 10,4 x 12 12 x 9,4 x 12 11 x 8,4 x 12	grubość 6 cm bez fazy wykończenie: GŁADKI		grubość 6 cm mikrofaza wykończenie: STRUKTURA	
	Netto m ²	Brutto m ²	Netto m ²	Brutto m ²
KOLORYSTYKA				
standard szary	57,30	70,48	57,30	70,48
standard grafit	61,49	75,63	61,62	75,79
mix A4	69,88	85,95	69,88	85,95
mix A5	69,88	85,95	69,88	85,95
mix A6	72,68	89,40	72,68	89,40
mix A8	72,68	89,40	72,68	89,40
mix A12	72,68	89,40	-	-
płukany: biały, szary, grafit, żółto-kremowy, żółty, łosoś, brąz	75,47	92,83	-	-



GRANIT MAŁY

- bez fazy
- Komplet 5 kostek - nie ma możliwości zakupu pojedynczych elementów z zestawu.

wymary 11,3 x 9,3 x 9,1 10,3 x 8,3 x 9,1 9,3 x 7,3 x 9,1 8,3 x 6,3 x 9,1 7,3 x 5,3 x 9,1	grubość 6 cm bez fazy		grubość 8 cm bez fazy	
	Netto m ²	Brutto m ²	Netto m ²	Brutto m ²
KOLORYSTYKA				
standard szary	54,51	67,05	62,89	77,35
standard grafit	58,70	72,20	68,48	84,23
złota jesień A1	67,08	82,51	78,27	96,27
mix A4	67,08	82,51	78,27	96,27
mix A5	67,08	82,51	78,27	96,27
mix A6	69,88	85,95	81,06	99,70
mix A8	69,88	85,95	81,06	99,70
płukany: biały, szary, grafit, żółto-kremowy, żółty, łosoś, brąz	72,68	89,40	85,25	104,86
postarzany: pełna gama kolorów	107,61	132,36	-	-



N1

- faza

- Komplet 3 kostek - nie ma możliwości zakupu pojedynczych elementów z zestawu.



wymiary

9 x 12
12 x 12
18 x 12

grubość 4 cm

- Ilość na palecie - 17,6 m²
- Waga palety - 1543 kg
- Ilość warstw - 16

grubość 6 cm

- Ilość na palecie - 11,2 m²
- Waga palety - 1443 kg
- Ilość warstw - 10

grubość 8 cm

- Ilość na palecie - 9 m²
- Waga palety - 1502kg
- Ilość warstw - 8

KOLORYSTYKA	grubość 4 cm		grubość 6 cm		grubość 8 cm	
	Netto m ²	Brutto m ²	Netto m ²	Brutto m ²	Netto m ²	Brutto m ²
standard szary	43,33	53,30	48,92	60,17	54,51	67,05
standard grafit	47,52	58,45	53,11	65,33	61,49	75,63
standard brąz	47,52	58,45	53,11	65,33	61,49	75,63
standard czerwony	47,52	58,45	53,11	65,33	61,49	75,63
standard żółty	-	-	55,90	68,76	-	-
złota jesień A1	57,30	70,48	64,28	79,06	76,87	94,55
złota jesień A3	-	-	64,28	79,06	76,87	94,55
mix A4	57,30	70,48	64,28	79,06	76,87	94,55
mix A5	-	-	64,28	79,06	76,87	94,55
płukany: biały, szary, grafit, żółto-kremowy, żółty, brąz	-	-	72,68	89,40	85,25	104,86

SIENA

- bez fazy

- Ilość na palecie - 10,7 m²
- Waga palety - 1403 kg
- Ilość warstw - 12
- Ilość szt. na warstwie -
12 x 8 - 14szt. / 16 x 8 - 16szt.
24 x 8 - 9szt. / 12 x 16 - 4szt.
16 x 16 - 4szt. / 24 x 16 - 3szt.
28 x 16 - 2szt.
- Komplet 7 kostek - nie ma możliwości zakupu pojedynczych elementów z zestawu.

wymiary
12 x 8 / 16 x 8 / 24 x 8
12 x 16 / 16 x 16 / 24 x 16 / 28 x 16
grubość 6 cm

KOLORYSTYKA	Netto m ²	Brutto m ²
złota jesień A1	72,68	89,40
mix A4	72,68	89,40
mix A5	72,68	89,40
mix A6	75,47	92,83
mix A8	75,47	92,83
mix A12	75,47	92,83



W2

- mikrofaza

- Ilość na palecie - 13,3 m²
- Waga palety - 1780 kg
- Ilość warstw - 12
- Komplet 3 kostek - nie ma możliwości zakupu pojedynczych elementów z zestawu.

wymiary **12 x 6 / 12 x 9 / 12 x 12**
grubość 6 cm

KOLORYSTYKA	Netto m ²	Brutto m ²
standard szary	54,51	67,05
standard grafit	58,70	72,20
złota jesień A1	67,08	82,51
mix A4	67,08	82,51
mix A8	69,88	85,95
płukany: biały, szary, grafit, żółto-kremowy, brąz	74,07	91,11



W1

- faza
- Ilość na palecie - 8,35 m²
- Waga palety - 1423 kg
- Ilość warstw - 8
- Komplet 5 kostek - nie ma możliwości zakupu pojedynczych elementów z zestawu.

wymiary
6,6 x 13,2 / 13,2 x 13,2 / 15,7 x 13,2 / 19,1 x 13,2 / 21,7 x 13,2
 grubość 8 cm

KOLORYSTYKA	Netto m ²	Brutto m ²
standard szary	64,00	78,72
standard grafit	67,00	82,41



VIA STELLE

- bez fazy
- Ilość szt. na warstwie -
 22,8 x 14,8 - 2szt. / 26,8 x 14,8 - 2szt.
 32,8 x 14,8 - 2szt. / 35,8 x 14,8 - 2szt.
 35,8 x 21 - 2szt. / 38,8 x 21 - 2szt.
 43,8 x 21 - 2szt. / 33,8 x 26,8 - 1szt.
 38,8 x 26,8 - 1szt. / 45,8 x 26,8 - 1szt.
- Komplet 10 kostek - nie ma możliwości zakupu pojedynczych elementów z zestawu.

wymiary
22,8 x 14,8
26,8 x 14,8
32,8 x 14,8
35,8 x 14
35,8 x 21
38,8 x 21
43,8 x 21
33,8 x 26,8
38,8 x 26,8
45,8 x 26,8

grubość 6 cm

- Ilość na palecie - 11,7m²
- Waga palety - 1651 kg
- Ilość warstw - 10

grubość 7 cm

- Ilość na palecie - 11,7 m²
- Waga palety - 1922 kg
- Ilość warstw - 10

KOLORYSTYKA	Netto m ²	Brutto m ²	Netto m ²	Brutto m ²
standard szary	-	-	68,48	84,23
standard grafit	-	-	72,68	89,40
złota jesień A1	-	-	76,87	94,55
złota jesień A3	-	-	76,87	94,55
mix A4	74,33	91,43	76,87	94,55
mix A5	-	-	76,87	94,55
mix A6	77,12	94,86	79,66	97,98
mix A8	77,12	94,86	79,66	97,98
płukany: biały, grafit	-	-	83,85	103,14



RIO

- faza
- Ilość na palecie - 8 m²
- Waga palety - 1461 kg
- Ilość warstw - 8
- Ilość szt. na warstwie - 16 szt

wymiary **25 x 25**
 grubość 8 cm

KOLORYSTYKA	Netto m ²	Brutto m ²
standard szary	61,49	75,63
standard grafit	67,08	82,51
mix A12	85,13	104,71
płukany: biały, szary, grafit	83,85	103,14



BRAVIA

- faza
- Ilość na palecie - 12 m²
- Waga palety - 1720 kg
- Ilość warstw - 10
- Ilość szt. na warstwie - 30 szt.

wymiary **20 x 20**
grubość **6,5 cm**

KOLORYSTYKA	Netto m ²	Brutto m ²
mix A4	85,25	104,86
mix A8	85,25	104,86



ARKONADA

- mikrofaza
- Ilość na palecie - 7,7 m²
- Waga palety - 1370 kg
- Ilość warstw - 8

wymiary **22 x 13**
grubość **8 cm**

KOLORYSTYKA	Netto m ²	Brutto m ²
standard szary	56,61	69,63
standard grafit	61,49	75,63
mix A6 S	85,25	104,86



ARKONADA połówki

- mikrofaza
- Ilość na palecie - 7,6 m²
- Waga palety - 1352 kg
- Ilość warstw - 8

wymiary **połówki 11 x 13 / 11 x 9**
grubość **8 cm**

KOLORYSTYKA	Netto m ²	Brutto m ²
standard szary	58,00	71,34
standard grafit	63,00	77,49
mix A6 S	87,00	107,01

NOWOŚĆ

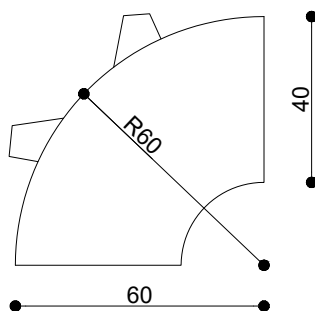

eko RiNG

- **mikrofaza**
- ilość na palecie - 16 szt.
- Waga palety - 720 kg
- Ilość warstw - 8
- Ilość szt. na warstwie - 2 szt.

wymiary **60 x 40**
grubość **8 cm**

KOLORYSTYKA	Netto szt.	Brutto szt.
standard szary	68,00	83,64
mix A6 S	70,00	86,10
mix A12	70,00	86,10



eko DEKO

- **mikrofaza**
- ilość na palecie - 28 szt.
- Waga palety - 932 kg
- Ilość warstw - 7
- Ilość szt. na warstwie - 4 szt.

wymiary **60 x 40**
grubość **10 cm**

KOLORYSTYKA	Netto szt.	Brutto szt.
standard szary	27,95	34,38
standard grafit	30,49	37,50
mix A12	34,31	42,20



GROSSETO dekor

- **mikrofaza / STRUKTURA**
- ilość na palecie - 7,56 m²
- Ilość szt. na palecie - 14 szt.
- Waga palety - 1660 kg
- Ilość warstw - 7

wymiary **90 x 60**
grubość **10 cm**

KOLORYSTYKA	Netto szt.	Brutto szt.
standard grafit	67,08	82,51
mix A6	67,08	82,51
mix A6 S	67,08	82,51



eko KWADRAT

- faza
- Waga palety - 1438 kg
- Ilość warstw - 8
- Ilość szt. na warstwie - 30 szt.
- Ilość szt. na palecie - 240 szt.

wymiary **20 x 20**
grubość **8 cm**

KOLORYSTYKA	Netto szt.	Brutto szt.
standard szary	2,44	3,00
standard grafit	2,79	3,43
mix A4	3,84	4,72
mix A6	3,84	4,72
mix A8	3,84	4,72
mix A12	3,84	4,72



eko PROSTOKĄT

- faza
- Waga palety - 1486 kg
- Ilość warstw - 8
- Ilość szt. na warstwie - 15 szt.
- Ilość szt. na palecie - 120 szt.

wymiary **40 x 20**
grubość **8 cm**

KOLORYSTYKA	Netto szt.	Brutto szt.
standard szary	7,00	8,61
standard grafit	8,00	9,84
mix A4	9,00	11,07
mix A6	9,00	11,07
mix A8	9,00	11,07
mix A12	9,00	11,07

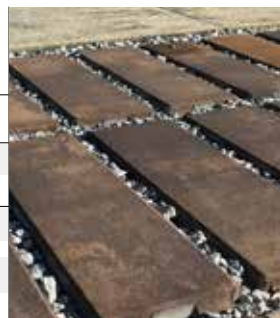

AŻUR mały

- faza
- Waga palety - 1242 kg
- Ilość warstw - 10
- Ilość szt. na warstwie - 8 szt.
- Ilość szt. na palecie - 80 szt.

wymiary **40 x 30**
grubość **8 cm**

KOLORYSTYKA	Netto szt.	Brutto szt.
standard szary	7,27	8,94
standard grafit	9,36	11,51
standard brąz	9,36	11,51



AŻUR duży

- faza

wymiary
60 x 40

grubość **8 cm**

- Waga palety - 1372 kg
- Ilość warstw - 10
- Ilość szt. na warstwie - 5 szt.
- Ilość szt. na palecie - 50 szt.

grubość **10 cm**

- Waga palety - 1322 kg
- Ilość warstw - 8
- Ilość szt. na warstwie - 5 szt.
- Ilość szt. na palecie - 40 szt.

KOLORYSTYKA	Netto szt.	Brutto szt.	Netto szt.	Brutto szt.
standard szary	12,02	14,78	13,98	17,20
standard grafit	13,55	16,67	15,38	18,92
standard czerwony	13,55	16,67	15,38	18,92
standard brąz	13,55	16,67	15,38	18,92

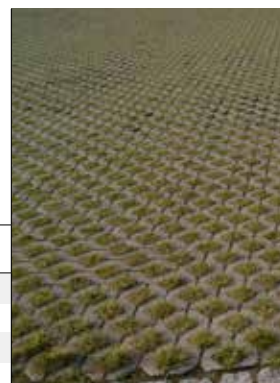

Donica ROYAL



NOWOŚĆ



ELEMENT NAROŻNY

wymiar **50 x 50 x 10**

- Waga szt. - 105 kg
- Waga palety - 442 kg
- Ilość szt. na palecie - 4 szt.

ELEMENT PROSTY

wymiar **50 x 10 x 50**

- Waga szt. - 57,8 kg
- Waga palety - 600 kg
- Ilość szt. na palecie - 10 szt.

KOLORYSTYKA

	Netto szt.	Brutto szt.	Netto szt.	Brutto szt.
biały	124,00	152,52	62,00	76,26
szary	116,00	142,68	58,00	71,34
grafit	120,00	147,60	60,00	73,80
mix A12	124,00	152,52	62,00	76,26

Palisada gładka ROYAL



NOWOŚĆ



wymiar **10 x 20 x 25**

- Waga szt. - 11,5 kg
- Waga palety - 530 kg
- Ilość szt. na palecie - 44 szt.

wymiar **10 x 20 x 50**

- Waga szt. - 23 kg
- Waga palety - 850 kg
- Ilość szt. na palecie - 36 szt.

KOLORYSTYKA

	Netto szt.	Brutto szt.	Netto szt.	Brutto szt.
biały	16,52	20,32	33,03	40,63
szary	10,16	12,50	20,33	25,01
grafit	12,07	14,85	24,15	29,70
mix A12	16,52	20,32	33,03	40,63

Palisada gładka MINIMAL



NOWOŚĆ



wymiar **10 x 25 x 120**
BEZ FAZY

- Waga szt. - 67 kg
- Waga palety - 1630 kg
- Ilość szt. na palecie - 24 szt.

wymiar **10 x 20 x 100**
BEZ FAZY

- Waga szt. - 45,5 kg
- Waga palety - 1387 kg
- Ilość szt. na palecie - 30 szt.

KOLORYSTYKA

	Netto szt.	Brutto szt.	Netto szt.	Brutto szt.
biały	310,00	381,30	207,90	255,72
grafit	310,00	381,30	207,90	255,72
szary	310,00	381,30	207,90	255,72
mix A12	310,00	381,30	207,90	255,72

wymiar **7 x 52 x 98**
MIKROFAZA

- Waga szt. - 82 kg
- Waga palety - 1334 kg
- Ilość szt. na palecie - 16 szt.

wymiar **8 x 20 x 80**
BEZ FAZY

- Waga szt. - 29,2 kg
- Waga palety - 1190 kg
- Ilość szt. na palecie - 40 szt.

KOLORYSTYKA

	Netto szt.	Brutto szt.	Netto szt.	Brutto szt.
biały	65,00	79,95	103,95	127,86
grafit	60,00	73,80	103,95	127,86
szary	-	-	103,95	127,86
mix A12	65,00	79,95	103,95	127,86

Palisada łupana MURO



wymiar **13 x 15 x 30**

- Waga szt. - 13,1 kg
- Waga palety - 1201 kg
- Ilość szt. na paletcie - 90 szt.

wymiar **13 x 22,5 x 30**

- Waga szt. - 21 kg
- Waga palety - 1534 kg
- Ilość szt. na paletcie - 72 szt.

KOLORYSTYKA	Netto szt.	Brutto szt.	Netto szt.	Brutto szt.
biały	16,78	20,64	-	-
grafit	16,78	20,64	-	-
mix A4	16,78	20,64	-	-
mix A5	16,78	20,64	-	-
mix A6	16,78	20,64	25,72	31,64
mix A8	18,45	22,69	25,72	31,64
mix A12	-	-	-	-

wymiar **7,5 x 7,5 x 35**

- Waga szt. - 4,5 kg
- Waga palety - 1102 kg
- Ilość szt. na paletcie - 240 szt.

wymiar **10 x 15 x 35**

- Waga szt. - 12,2 kg
- Waga palety - 1303 kg
- Ilość szt. na paletcie - 105 szt.

wymiar **11,5 x 15 x 35**

- Waga szt. - 13,8 kg
- Waga palety - 1264 kg
- Ilość szt. na paletcie - 90 szt.

wymiar **13 x 15 x 35**

- Waga szt. - 15,8 kg
- Waga palety - 1444 kg
- Ilość szt. na paletcie - 90 szt.

KOLORYSTYKA	Netto szt.	Brutto szt.	Netto szt.	Brutto szt.	Netto szt.	Brutto szt.	Netto szt.	Brutto szt.
biały	8,38	10,31	14,47	17,80	16,07	19,77	17,68	21,75
grafit	8,38	10,31	14,47	17,80	16,07	19,77	17,68	21,75
mix A4	8,38	10,31	14,47	17,80	16,07	19,77	17,68	21,75
mix A5	8,38	10,31	14,47	17,80	16,07	19,77	17,68	21,75
mix A6	8,38	10,31	14,47	17,80	16,07	19,77	17,68	21,75
mix A8	9,78	12,03	16,07	19,77	17,68	21,75	19,28	23,71
mix A12	-	-	-	-	22,87	28,13	-	-

wymiar **11,5 x 15 x 52**

- Waga szt. - 21 kg
- Waga palety - 1282 kg
- Ilość szt. na paletcie - 60 szt.

wymiar **13 x 15 x 52**

- Waga szt. - 23,3 kg
- Waga palety - 1420 kg
- Ilość szt. na paletcie - 60 szt.

wymiar **13 x 15 x 60**

- Waga szt. - 26 kg
- Waga palety - 1582 kg
- Ilość szt. na paletcie - 60 szt.

wymiar **13 x 22,5 x 60**

- Waga szt. - 39,6 kg
- Waga palety - 1448 kg
- Ilość szt. na paletcie - 36 szt.

KOLORYSTYKA	Netto szt.	Brutto szt.	Netto szt.	Brutto szt.	Netto szt.	Brutto szt.	Netto szt.	Brutto szt.
biały	24,11	29,66	27,32	33,60	36,33	44,69	-	-
grafit	24,11	29,66	27,32	33,60	36,33	44,69	-	-
mix A4	24,11	29,66	27,32	33,60	36,33	44,69	-	-
mix A5	24,11	29,66	27,32	33,60	36,33	44,69	-	-
mix A6	24,11	29,66	27,32	33,60	36,33	44,69	51,43	63,26
mix A8	27,32	33,60	30,54	37,56	37,73	46,41	53,04	65,24
mix A12	30,49	37,50	34,31	42,20	-	-	-	-

wymiar **13 x 15 x 100**

- Waga szt. - 45,3 kg
- Waga palety - 1381 kg
- Ilość szt. na paletcie - 30 szt.

wymiar **13 x 15 x 115**

- Waga szt. - 53,3 kg
- Waga palety - 1621 kg
- Ilość szt. na paletcie - 30 szt.

wymiar **13 x 22,5 x 115**

- Waga szt. - 77 kg
- Waga palety - 1408 kg
- Ilość szt. na paletcie - 18 szt.

KOLORYSTYKA	Netto szt.	Brutto szt.	Netto szt.	Brutto szt.	Netto szt.	Brutto szt.
biały	69,88	85,95	86,65	106,58	-	-
grafit	69,88	85,95	86,65	106,58	128,58	158,15
mix A4	69,88	85,95	86,65	106,58	-	-
mix A5	69,88	85,95	86,65	106,58	-	-
mix A6	69,88	85,95	86,65	106,58	128,58	158,15
mix A8	75,47	92,83	88,04	108,29	128,58	158,15
mix A12	-	-	-	-	-	-

PALISADA kwadratowa

- Waga szt. - 12,1 kg
- Waga palety - 785 kg
- Ilość szt. na paletcie - 63 szt.
- ilość szt. na m/b - 8,5

wymiary **11,8 x 11,8 x 40**

KOLORYSTYKA	Netto szt.	Brutto szt.
szary	10,48	12,89
grafit	13,70	16,85
brąz	13,70	16,85
czerwony	13,70	16,85



PALISADA prostokątna

- Waga szt. - 12,7 kg
- Waga palety - 720 kg
- Ilość szt. na paletcie - 55 szt.
- ilość szt. na m/b - 6,25

wymiary **10 x 16 x 40**

KOLORYSTYKA	Netto szt.	Brutto szt.
szary	11,18	13,75
grafit	15,38	18,92
brąz	15,38	18,92
czerwony	15,38	18,92



PALISADA okrągła



wymiar **11 x 30**

- Waga szt. - 5,6 kg
- Waga palety - 560 kg
- Ilość szt. na paletcie - 96 szt.
- ilość szt. na m/b - 11

wymiar **11 x 40**

- Waga szt. - 7,1 kg
- Waga palety - 704 kg
- Ilość szt. na paletcie - 96 szt.
- ilość szt. na m/b - 11

KOLORYSTYKA	wymiar 11 x 30		wymiar 11 x 40	
	Netto szt.	Brutto szt.	Netto szt.	Brutto szt.
szary	5,87	7,22	7,69	9,46
grafit	7,69	9,46	9,78	12,03
brąz	7,69	9,46	9,78	12,03
czerwony	7,69	9,46	9,78	12,03

OPORNIK

- Waga szt. - 3,6 kg
- Waga palety - 1189 kg
- Ilość szt. na paletcie - 324 szt.

wymiary **10 x 10 x 18**

KOLORYSTYKA	Netto szt.	Brutto szt.
szary	3,50	4,31
grafit	4,19	5,15
mix A4	4,61	5,67
mix A5	4,61	5,67
mix A6	4,90	6,03
mix A8	4,90	6,03



KRAWĘŻNIK dekoracyjny



	wymiar 10 / 10 x 12,4 x 25	wymiar 10 / 8 x 12,4 x 25	wymiar 8 / 10 x 12,4 x 25
	<ul style="list-style-type: none"> Waga szt. - 5,95 kg Waga palety - 1022 kg Ilość szt. na palecie - 168 szt. (mix wszystkich formatów na palecie - 21 kompletów) Ilość w komplecie - 5 szt. 	<ul style="list-style-type: none"> Waga szt. - 5,95 kg Waga palety - 1022 kg Ilość szt. na palecie - 168 szt. (mix wszystkich formatów na palecie - 21 kompletów) Ilość w komplecie - 1 szt. 	<ul style="list-style-type: none"> Waga szt. - 5,95 kg Waga palety - 1022 kg Ilość szt. na palecie - 168 szt. (mix wszystkich formatów na palecie - 21 kompletów) Ilość w komplecie - 2 szt.
KOLORYSTYKA	Netto szt.	Brutto szt.	
grafit	7,55	9,29	
brąz	7,55	9,29	
złota jesień A1	7,69	9,46	
mix A4	7,69	9,46	
mix A5	7,69	9,46	
mix A6	9,09	11,18	
mix A8	9,09	11,18	
postarzany: grafit mix A4	10,76 10,76	13,23 13,23	
minimalny zakup	1 komplet		

Obrzeże dekoracyjne ROYAL

- Waga szt. - 26,7 kg
- Waga palety - 985 kg
- Ilość szt. na palecie - 36 szt.

	wymiary 8 x 50 x 28	
KOLORYSTYKA	Netto szt.	Brutto szt.
biały	24,15	29,70
szary	16,52	20,32
grafit	19,06	23,44
mix A12	25,41	31,25



Obrzeże dekoracyjne

- Waga szt. - 17,9 kg
- Waga palety - 882 kg
- Ilość szt. na palecie - 48 szt.

	wymiary 6 x 50 x 28	
KOLORYSTYKA	Netto szt.	Brutto szt.
szary	12,44	15,30
grafit	13,98	17,20
czerwony	13,98	17,20
brąz	13,98	17,20



Obrzeże palisadowe KWADRAT

- Waga szt. - 22 kg
- Waga palety - 990 kg
- Ilość szt. na palecie - 44 szt.

	wymiary 8 x 48 x 28	
KOLORYSTYKA	Netto szt.	Brutto szt.
szary	16,07	19,77
grafit	18,87	23,21
brąz	18,87	23,21



Stopnie gładkie ROYAL



bez fazy

wymiar **100 x 37 x 7**

- Waga szt. - 58,2 kg
- Waga palety - 1420 kg
- Ilość szt. na palecie - 24 szt.
- ilość warstw - 8

faza

wymiar **100 x 40 x 15**

- Waga szt. - 132 kg
- Waga palety - 1342 kg
- Ilość szt. na palecie - 10 szt.
- ilość warstw - 5

KOLORYSTYKA	Netto szt.	Brutto szt.	Netto szt.	Brutto szt.
biały	59,26	72,89	106,22	130,65
szary	59,26	72,89	106,22	130,65
grafit	59,26	72,89	106,22	130,65
latte	59,26	72,89	-	-
lungo	59,26	72,89	-	-
mix A4	59,26	72,89	106,22	130,65
mix A5	59,26	72,89	106,22	130,65
mix A6	59,26	72,89	106,22	130,65
mix A7	59,26	72,89	-	-
mix A8	62,61	77,01	113,20	139,24
mix A10	-	-	113,20	139,24
mix A11	62,61	77,01	-	-
mix A12	62,61	77,01	113,20	139,24

Stopnie strukturalne ROYAL

- **mikrofaza**
- Waga szt. - 150 kg
- Waga palety - 1522 kg
- Ilość szt. na palecie - 10 szt.
- ilość warstw - 5

wymiary **120 x 35 x 15**

KOLORYSTYKA	Netto szt.	Brutto szt.
biały	106,22	130,65
szary	106,22	130,65
grafit	106,22	130,65
latte	106,22	130,65
mix A4	106,22	130,65
mix A5	106,22	130,65
mix A6	106,22 </td <td>130,65</td>	130,65
mix A8	113,20	139,24
mix A10	113,20	139,24
mix A11	113,20	139,24
mix A12	113,20	139,24



Stopnie łupane MURO



wymiar **100 x 34 x 7**

- Waga szt. - 58,7 kg
- Waga palety - 610 kg
- Ilość szt. na palecie - 10 szt.
- ilość warstw - 5

wymiar **120 x 35 x 15**

- Waga szt. - 150 kg
- Waga palety - 1522 kg
- Ilość szt. na palecie - 10 szt.
- ilość warstw - 5

KOLORYSTYKA	Netto szt.	Brutto szt.	Netto szt.	Brutto szt.
biały	61,49	75,63	106,22	130,65
grafit	61,49	75,63	106,22	130,65
latte	81,31	100,01	-	-
mix A4	61,49	75,63	106,22	130,65
mix A5	61,49	75,63	106,22	130,65
mix A6	61,49	75,63	106,22	130,65
mix A7	61,49	75,63	-	-
mix A8	63,72	78,38	113,20	139,24
mix A12	63,72	78,38	113,20	139,24

VISION - BET

PRODUKT NA INDYWIDUALNE ZAMÓWIENIE

- mikrofaza

Innowacyjna technologia pozwalająca na nieograniczone możliwości kreowania otaczającej nas przestrzeni. Każdą indywidualną wizję, koncepcję możemy nanieść na dowolnej wielkości powierzchnię tarasu. Szeroki **wyбір formatów** płyt tarasowych pozwala na **nieograniczone możliwości ułożenia**. Wysoka trwałość i szeroki asortyment formatów jest gwarancją pełnej satysfakcji użytkownika.

wymiar 80 x 80 grubość 5 cm		wymiar 60 x 60 grubość 4 cm	
<ul style="list-style-type: none"> • Waga palety - 1085 kg • Ilość na palecie - 14 szt. • paleta - 8,96 m² 		<ul style="list-style-type: none"> • Waga palety - 922 kg • Ilość na palecie - 26 szt. • paleta - 9,36 m² 	
Netto szt.	Brutto szt.	Netto szt.	Brutto szt.
243,94	300,05	120,75	148,52

z PRO_TECH



wymiar 100 x 80 grubość 5 cm		wymiar 80 x 60 grubość 4 cm		wymiar 80 x 40 grubość 4 cm		wymiar 60 x 40 grubość 4 cm		wymiar 60 x 30 grubość 4 cm	
<ul style="list-style-type: none"> • Waga palety - 1198 kg • Ilość na palecie - 12 szt. • paleta - 9,6 m² 		<ul style="list-style-type: none"> • Waga palety - 1244 kg • Ilość na palecie - 26 szt. • paleta - 12,48 m² 		<ul style="list-style-type: none"> • Waga palety - 844 kg • Ilość na palecie - 26 szt. • paleta - 8,32 m² 		<ul style="list-style-type: none"> • Waga palety - 1221 kg • Ilość na palecie - 52 szt. • paleta - 12,48 m² 		<ul style="list-style-type: none"> • Waga palety - 883 kg • Ilość na palecie - 52 szt. • paleta - 9,36 m² 	
Netto szt.	Brutto szt.	Netto szt.	Brutto szt.	Netto szt.	Brutto szt.	Netto szt.	Brutto szt.	Netto szt.	Brutto szt.
304,92	375,05	193,62	238,15	107,33	132,02	83,85	103,14	64,03	78,76

z PRO_TECH

NOWOŚĆ SAHARA

- mikrofaza

wymiar 80 x 80 grubość 5 cm		wymiar 60 x 60 grubość 4 cm	
<ul style="list-style-type: none"> • Waga palety - 1085 kg • Ilość na palecie - 14 szt. • paleta - 8,96 m² 		<ul style="list-style-type: none"> • Waga palety - 922 kg • Ilość na palecie - 26 szt. • paleta - 9,36 m² 	
Netto szt.	Brutto szt.	Netto szt.	Brutto szt.
203,28	250,03	100,63	123,77

z PRO_TECH



wymiar 100 x 80 grubość 5 cm		wymiar 80 x 60 grubość 4 cm		wymiar 80 x 40 grubość 4 cm		wymiar 60 x 40 grubość 4 cm		wymiar 60 x 30 grubość 4 cm		
<ul style="list-style-type: none"> • Waga palety - 1198 kg • Ilość na palecie - 12 szt. • paleta - 9,6 m² 		<ul style="list-style-type: none"> • Waga palety - 1244 kg • Ilość na palecie - 26 szt. • paleta - 12,48 m² 		<ul style="list-style-type: none"> • Waga palety - 844 kg • Ilość na palecie - 26 szt. • paleta - 8,32 m² 		<ul style="list-style-type: none"> • Waga palety - 1221 kg • Ilość na palecie - 52 szt. • paleta - 12,48 m² 		<ul style="list-style-type: none"> • Waga palety - 883 kg • Ilość na palecie - 52 szt. • paleta - 9,36 m² 		
KOLORYSTYKA	Netto szt.	Brutto szt.	Netto szt.	Brutto szt.	Netto szt.	Brutto szt.	Netto szt.	Brutto szt.	Netto szt.	Brutto szt.
Piaskowy Krystal	254,10	312,54	161,36	198,47	89,44	110,01	69,88	85,95	53,36	65,63

z PRO_TECH

PRIMO

- mikrofaza

TECNOLOGIA
VISION-BET®



KOLORYSTYKA	wymiar 80 x 80 grubość 5 cm		wymiar 60 x 60 grubość 4 cm	
	Netto szt.	Brutto szt.	Netto szt.	Brutto szt.
Grid / Sand Kwarc / Gray Basalt / Grafit	203,28	250,03	100,63	123,77
z PRO_TECH				



Grid

KOLORYSTYKA	wymiar 100 x 80 grubość 5 cm		wymiar 80 x 60 grubość 4 cm		wymiar 80 x 40 grubość 4 cm		wymiar 60 x 40 grubość 4 cm		wymiar 60 x 30 grubość 4 cm	
	Netto szt.	Brutto szt.	Netto szt.	Brutto szt.	Netto szt.	Brutto szt.	Netto szt.	Brutto szt.	Netto szt.	Brutto szt.
Grid / Sand Kwarc / Gray Basalt / Grafit	254,10	312,54	161,36	198,47	89,44	110,01	69,88	85,95	53,36	65,63
z PRO_TECH										

MARMO

- mikrofaza

TECNOLOGIA
VISION-BET®



KOLORYSTYKA	wymiar 80 x 80 grubość 5 cm		wymiar 60 x 60 grubość 4 cm	
	Netto szt.	Brutto szt.	Netto szt.	Brutto szt.
Lipari Gawi Kapri Poza	203,28	250,03	100,63	123,77
z PRO_TECH				



Poza

KOLORYSTYKA	wymiar 100 x 80 grubość 5 cm		wymiar 80 x 60 grubość 4 cm		wymiar 80 x 40 grubość 4 cm		wymiar 60 x 40 grubość 4 cm		wymiar 60 x 30 grubość 4 cm	
	Netto szt.	Brutto szt.	Netto szt.	Brutto szt.	Netto szt.	Brutto szt.	Netto szt.	Brutto szt.	Netto szt.	Brutto szt.
Lipari Gawi Kapri Poza	254,10	312,54	161,36	198,47	89,44	110,01	69,88	85,95	53,36	65,63
z PRO_TECH										

RIBENA

- mikrofaza

wymiar **40 x 40**
grubość **4 cm**

- Waga palety - 844 kg
- Ilość na palecie - 52 szt.
- paleta - 8,32 m²

wymiar **60 x 60**
grubość **4 cm**

- Waga palety - 922 kg
- Ilość na palecie - 26 szt.
- paleta - 9,36 m²

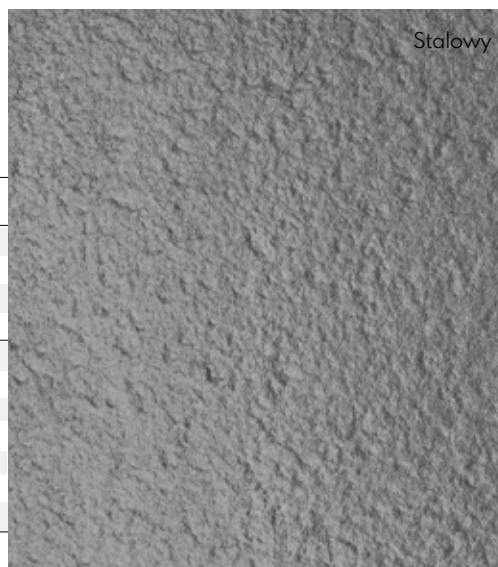

KOLORYSTYKA	Netto szt.	Brutto szt.	Netto szt.	Brutto szt.
biały	17,05	20,97	38,43	47,27
biały forte*	18,17	22,35	43,33	53,30
grafit	17,05	20,97	38,43	47,27
stalowy	17,05	20,97	38,43	47,27
mix A4 jasna	17,47	21,49	41,93	51,57
mix A4 ciemna	17,47	21,49	41,93	51,57
mix A5	17,47	21,49	41,93	51,57
mix A6 jasna	17,47	21,49	41,93	51,57
mix A6 ciemna	17,47	21,49	41,93	51,57
mix A7	17,47	21,49	41,93	51,57
mix A8	17,47	21,49	41,93	51,57
PRO_TECH	5,59	6,88	12,57	15,46

wymiar **80 x 60**
grubość **4 cm**

- Waga palety - 1244 kg
- Ilość na palecie - 26 szt.
- paleta - 12,48 m²

wymiar **80 x 40**
grubość **4 cm**

- Waga palety - 844 kg
- Ilość na palecie - 26 szt.
- paleta - 8,32 m²

wymiar **80 x 40**
grubość **8 cm**

- Waga palety - 816 kg
- Ilość na palecie - 14 szt.
- paleta - 4,48 m²

wymiar **60 x 40**
grubość **4 cm**

- Waga palety - 1221 kg
- Ilość na palecie - 52 szt.
- paleta - 12,48 m²

wymiar **60 x 30**
grubość **4 cm**

- Waga palety - 883 kg
- Ilość na palecie - 52 szt.
- paleta - 9,36 m²

KOLORYSTYKA	Netto szt.	Brutto szt.	Netto szt.	Brutto szt.	Netto szt.	Brutto szt.	Netto szt.	Brutto szt.	Netto szt.	Brutto szt.
biały	64,80	79,70	36,70	45,14	46,12	56,73	27,95	34,38	19,06	23,44
biały forte*	71,15	87,51	39,83	48,99	-	-	33,03	40,63	21,60	26,57
grafit	64,80	79,70	36,70	45,14	46,12	56,73	27,95	34,38	19,06	23,44
stalowy	64,80	79,70	36,70	45,14	46,12	56,73	27,95	34,38	19,06	23,44
mix A4 jasna	68,61	84,39	38,43	47,27	48,92	60,17	29,23	35,95	21,60	26,57
mix A4 ciemna	68,61	84,39	38,43	47,27	48,92	60,17	29,23	35,95	21,60	26,57
mix A5	68,61	84,39	38,43	47,27	48,92	60,17	29,23	35,95	21,60	26,57
mix A6 jasna	68,61	84,39	38,43	47,27	48,92	60,17	29,23	35,95	21,60	26,57
mix A6 ciemna	68,61	84,39	38,43	47,27	48,92	60,17	29,23	35,95	21,60	26,57
mix A7	68,61	84,39	38,43	47,27	48,92	60,17	29,23	35,95	21,60	26,57
mix A8	68,61	84,39	38,43	47,27	48,92	60,17	29,23	35,95	21,60	26,57
PRO_TECH	17,79	21,88	11,36	13,97	11,36	13,97	9,15	11,25	6,86	8,44

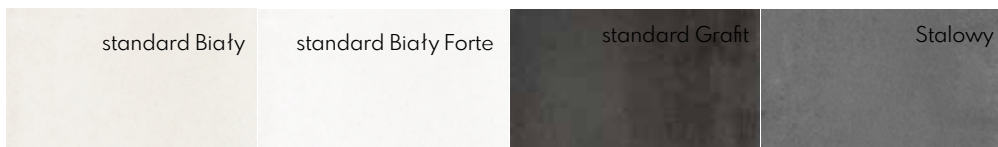

TIRANO

- mikrofaza

	wymiar 40 x 40 grubość 4 cm		wymiar 60 x 60 grubość 4 cm		wymiar 60 x 60 grubość 10 cm		wymiar 80 x 80 grubość 5 cm	
	<ul style="list-style-type: none"> • Waga palety - 844 kg • Ilość na palecie - 52 szt. • paleta - 8,32 m² 		<ul style="list-style-type: none"> • Waga palety - 922 kg • Ilość na palecie - 26 szt. • paleta - 9,36 m² 		<ul style="list-style-type: none"> • Waga palety - 1040 kg • Ilość na palecie - 12 szt. • paleta - 4,32 m² 		<ul style="list-style-type: none"> • Waga palety - 1085 kg • Ilość na palecie - 14 szt. • paleta - 8,96 m² 	
KOLORYSTYKA	Netto szt.	Brutto szt.	Netto szt.	Brutto szt.	Netto szt.	Brutto szt.	Netto szt.	Brutto szt.
biały	17,05	20,97	38,43	47,27	50,18	61,72	85,38	105,02
biały forte *	18,17	22,35	46,12	56,73	-	-	97,83	120,33
grafit	17,05	20,97	38,43	47,27	-	-	85,38	105,02
stalowy	17,05	20,97	38,43	47,27	50,18	61,72	85,38	105,02
PRO_TECH	5,59	6,88	12,57	15,46	12,57	15,46	24,15	29,70

	wymiar 100 x 80 grubość 5 cm		wymiar 80 x 60 grubość 4 cm		wymiar 80 x 40 grubość 4 cm		wymiar 60 x 40 grubość 4 cm		wymiar 60 x 30 grubość 4 cm	
	<ul style="list-style-type: none"> • Waga palety - 1198 kg • Ilość na palecie - 12 szt. • paleta - 9,6 m² 		<ul style="list-style-type: none"> • Waga palety - 1244 kg • Ilość na palecie - 26 szt. • paleta - 12,48 m² 		<ul style="list-style-type: none"> • Waga palety - 844 kg • Ilość na palecie - 26 szt. • paleta - 8,32 m² 		<ul style="list-style-type: none"> • Waga palety - 1221 kg • Ilość na palecie - 52 szt. • paleta - 12,48 m² 		<ul style="list-style-type: none"> • Waga palety - 883 kg • Ilość na palecie - 52 szt. • paleta - 9,36 m² 	
KOLORYSTYKA	Netto szt.	Brutto szt.	Netto szt.	Brutto szt.	Netto szt.	Brutto szt.	Netto szt.	Brutto szt.	Netto szt.	Brutto szt.
biały	137,21	168,77	56,20	69,13	36,70	45,14	27,95	34,38	19,44	23,91
biały forte *	152,46	187,53	71,15	87,51	39,83	48,99	33,03	40,63	21,60	26,57
szary	-	-	-	-	36,33	44,69	-	-	-	-
grafit	137,21	168,77	56,20	69,13	36,70	45,14	27,95	34,38	19,44	23,91
stalowy	137,21	168,77	56,20	69,13	36,70	45,14	27,95	34,38	19,44	23,91
PRO_TECH	30,49	37,50	17,79	21,88	11,36	13,97	9,15	11,25	6,86	8,44

deska NATURO

- mikrofaza
- Waga palety - 730 kg
- Ilość na palecie - 24 szt.
- paleta - 4,8 m²

	wymiar 100 x 20 grubość 6cm		TECHNOLOGIA VISION-BET®  GŁADKA		STRUKTURA	
KOLORYSTYKA	Netto szt.	Brutto szt.	Netto szt.	Brutto szt.	Netto szt.	Brutto szt.
biały	-	-	45,74	56,26	-	-
biały forte	50,82	62,51	-	-	-	-
stalowy	-	-	45,74	56,26	-	-
PRO_TECH	6,36	7,82	6,36	7,82	-	-
NOWOŚĆ Krystal	69,88	85,95	-	-	-	-
Sonoma	69,88	85,95	-	-	-	-
Orzech	69,88	85,95	-	-	-	-
Popiel	69,88	85,95	-	-	-	-
Palisander	69,88	85,95	-	-	-	-
	z PRO_TECH		-		-	



SANIDA

- mikrofaza
- Waga palety - 844 kg
- Ilość na palecie - 26 szt.
- Paleta - 8,32 m²

powierzchnia strukturalna

powierzchnia gładka

wymary 80 x 40 grubość 4 cm		
KOLORYSTYKA	Netto szt.	Brutto szt.
Polar	89,44	110,01
Carmel	89,44	110,01
Antyk	89,44	110,01
Oro	89,44	110,01
z PRO_TECH		
mix A4	46,12	56,73
mix A5	46,12	56,73
mix A6	46,12	56,73
mix A8	46,12	56,73



DEKO

- mikrofaza



		wymiar 80 x 80 grubość 5 cm		wymiar 60 x 60 grubość 4 cm	
		<ul style="list-style-type: none"> • Waga palety - 1085 kg • Ilość na palecie - 14 szt. • paleta - 8,96 m² 		<ul style="list-style-type: none"> • Waga palety - 922 kg • Ilość na palecie - 26 szt. • paleta - 9,36 m² 	
KOLORYSTYKA		Netto szt.	Brutto szt.	Netto szt.	Brutto szt.
NOWOŚĆ	G.01	203,28	250,03	100,63	123,77
	M.01	203,28	250,03	100,63	123,77
	M.02	203,28	250,03	100,63	123,77
z PRO_TECH					



GRANDIA

- mikrofaza
- Waga palety - 844 kg
- Ilość na palecie - 26 szt.
- Paleta - 8,32 m²

wymary 80 x 40 grubość 4 cm		
KOLORYSTYKA	Netto szt.	Brutto szt.
Biały	38,12	46,89
Stalowy	38,12	46,89
PRO_TECH	11,36	13,97



TARO

- mikrofaza
- Waga palety - 1244 kg
- Ilość na palecie - 26 szt.
- Paleta - 12,48 m²

wymary 80 x 60 grubość 4 cm		
KOLORYSTYKA	Netto szt.	Brutto szt.
Biały	66,07	81,27
Biały Forte *	73,69	90,64
Stalowy	66,07	81,27
PRO_TECH	17,79	21,88



LASTRO

- mikrofaza
- Waga palety - 1060 kg
- Ilość na palecie - 30 szt.
- Paleta - 10,80 m²

NOWOŚĆ

wymiary **60 x 60**
grubość **3,6 cm**

KOLORYSTYKA	Netto szt.	Brutto szt.
2030	76,87	94,55
2050	76,87	94,55
2120	76,87	94,55
2140	76,87	94,55
2490	76,87	94,55
3480	76,87	94,55
2350	76,87	94,55
3010	76,87	94,55
3020	76,87	94,55
3030	76,87	94,55
3040	76,87	94,55

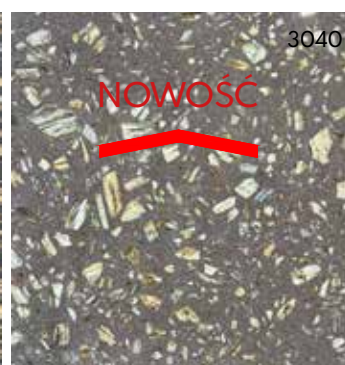
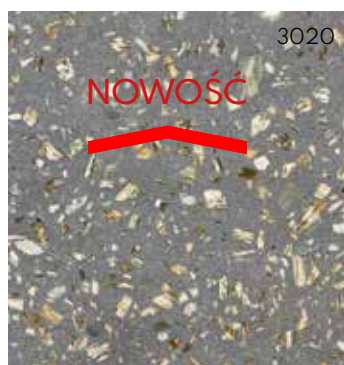

GRANO

- mikrofaza

wymiar **80 x 40**
grubość **4 cm**

- Waga palety - 844 kg
- Ilość na palecie - 26 szt.
- paleta - 8,32 m²

wymiar **60 x 60**
grubość **4 cm**

- Waga palety - 922 kg
- Ilość na palecie - 26 szt.
- paleta - 9,36 m²

wymiar **40 x 40**
grubość **4 cm**

- Waga palety - 844 kg
- Ilość na palecie - 52 szt.
- paleta - 8,32 m²



KOLORYSTYKA	wymiar 80 x 40 grubość 4 cm		wymiar 60 x 60 grubość 4 cm		wymiar 40 x 40 grubość 4 cm	
	Netto szt.	Brutto szt.	Netto szt.	Brutto szt.	Netto szt.	Brutto szt.
ptukany Białe	38,12	46,89	39,39	48,45	17,79	21,88
ptukany Szary	38,12	46,89	39,39	48,45	17,79	21,88
ptukany Grafit	38,12	46,89	39,39	48,45	17,79	21,88
ptukany Żółto-Kremowy	38,12	46,89	39,39	48,45	17,79	21,88
ptukany Łosoś	38,12	46,89	39,39	48,45	17,79	21,88

Ogrodzenie gładkie MAX

NOWOŚĆ

TECHNOLOGIA
VISION-BET®

	daszek wymiar 120 x 25 x 10		moduł podstawowy wymiar 120 x 25 x 40	
	<ul style="list-style-type: none"> • Waga szt. - 67 kg • Ilość szt. na warstwie - 4 szt. • Ilość warstw - 6 • Ilość szt. na palecie - 24 szt. • Waga palety - 1630 kg 		<ul style="list-style-type: none"> • Waga szt. - 170 kg • Ilość szt. na warstwie - 4 szt. • Ilość warstw - 2 • Ilość szt. na palecie - 8 szt. • Waga palety - 1382 kg 	
KOLORYSTYKA	Netto szt.	Brutto szt.	Netto szt.	Brutto szt.
standard biały	310,00	381,30	310,00	381,30
standard szary	310,00	381,30	310,00	381,30
standard grafit	310,00	381,30	310,00	381,30
mix A12	310,00	381,30	310,00	381,30
MA.01 / MA.02 MA.03 / MA.04 MA.05 / MA.06 MA.07 / MA.08 MA.09 / MA.10 / MA.11 MA.12 / MA.13 / MA.14	335,00	412,05	335,00	412,05



Ogrodzenie gładkie MAX

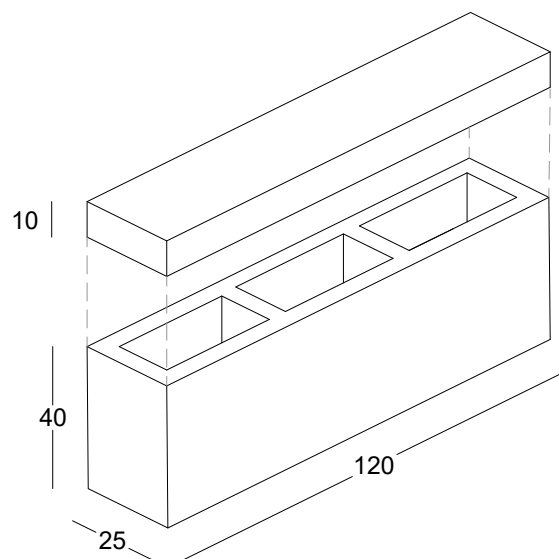

Ogrodzenie gładkie MEDIUM

Ogrodzenie gładkie LONG

TECHNOLOGIA
VISION-BET®

NOWA
NIZSZA CENA

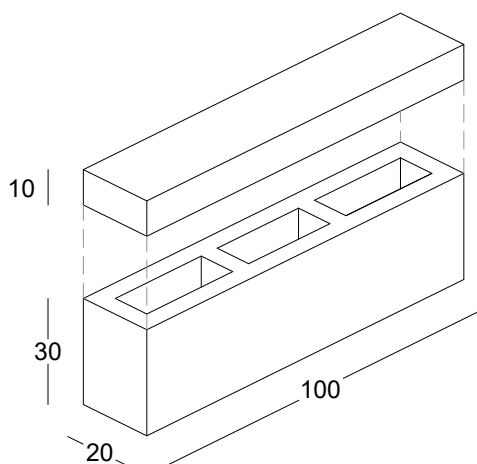

Ogrodzenie gładkie LONG



Ogrodzenie gładkie LONG

daszek
wymiar **100 x 20 x 10**

- Waga szt. - 45,5 kg
- Ilość szt. na warstwie - 5 szt.
- Ilość warstw - 6
- Ilość szt. na palecie - 30 szt.
- Waga palety - 1387 kg

moduł podstawowy
wymiar **100 x 20 x 30**

- Waga szt. - 101 kg
- Ilość szt. na warstwie - 5 szt.
- Ilość warstw - 2
- Ilość szt. na palecie - 10 szt.
- Waga palety - 1032 kg

KOLORYSTYKA	Netto szt.	Brutto szt.	Netto szt.	Brutto szt.
standard biały	207,90	255,72	207,90	255,72
standard szary	207,90	255,72	207,90	255,72
standard grafit	207,90	255,72	207,90	255,72
mix A6	207,90	255,72	207,90	255,72
mix A12	207,90	255,72	207,90	255,72
LO.01 / LO.02 LO.03 / LO.04 LO.05 / LO.06 LO.07 / LO.08 LO.09 / LO.10 / LO.11 / LO.12 LO.13 / LO.14	307,90 229,00	378,72 281,67	307,90 229,00	378,72 281,67

Ogrodzenie gładkie MEDIUM

TECHNOLOGIA
VISION-BET®

NOWA
NIZSZA CENA

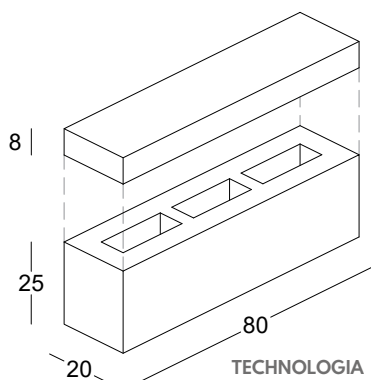

Ogrodzenie gładkie LONG



Ogrodzenie gładkie LONG

daszek
wymiar **80 x 20 x 8**

- Waga szt. - 29,2 kg
- Ilość szt. na warstwie - 5 szt.
- Ilość warstw - 8
- Ilość szt. na palecie - 40 szt.
- Waga palety - 1190 kg

moduł podstawowy
wymiar **80 x 20 x 25**

- Waga szt. - 56 kg
- Ilość szt. na warstwie - 5 szt.
- Ilość warstw - 3
- Ilość szt. na palecie - 15 szt.
- Waga palety - 862 kg

KOLORYSTYKA	Netto szt.	Brutto szt.	Netto szt.	Brutto szt.
standard biały	103,95	127,86	103,95	127,86
standard szary	103,95	127,86	103,95	127,86
standard grafit	103,95	127,86	103,95	127,86
standard latte	103,95	127,86	103,95	127,86
mix A6	103,95	127,86	103,95	127,86
mix A12	103,95	127,86	103,95	127,86
ME.01 / ME.02 ME.03 / ME.04 ME.05 / ME.06 ME.07 / ME.08 ME.09 / ME.10 / ME.11 / ME.12 ME.13 / ME.14	153,95 125,00	189,36 153,75	153,95 125,00	189,36 153,75

Ogrodzenie gładkie SLIM 3D



KOLORYSTYKA	daszek wysokość 8 cm		moduł podstawowy wysokość 8 cm	
	Netto 1 warstwa (0,32m ² / 4mb)	Brutto 1 warstwa (0,32m ² / 4mb)	Netto 1 warstwa (0,32m ² / 4mb)	Brutto 1 warstwa (0,32m ² / 4mb)
standard biały	313,05	385,05	188,67	232,06
standard grafit	296,29	364,44	178,88	220,02
mix A6	296,29	364,44	178,88	220,02
mix A12	313,05	385,05	188,67	232,06

- Ilość szt. na warstwie - 9 szt.
- Ilość warstw - 8
- Ilość na palecie - 32 m/b
- Waga palety - 1483 kg

- Ilość szt. na warstwie - 9 szt.
- Ilość warstw - 8
- Ilość na palecie - 2,56 m²
- Waga palety - 882 kg

UWAGA! minimalna ilość zakupu 0,32 m² = 4 mb

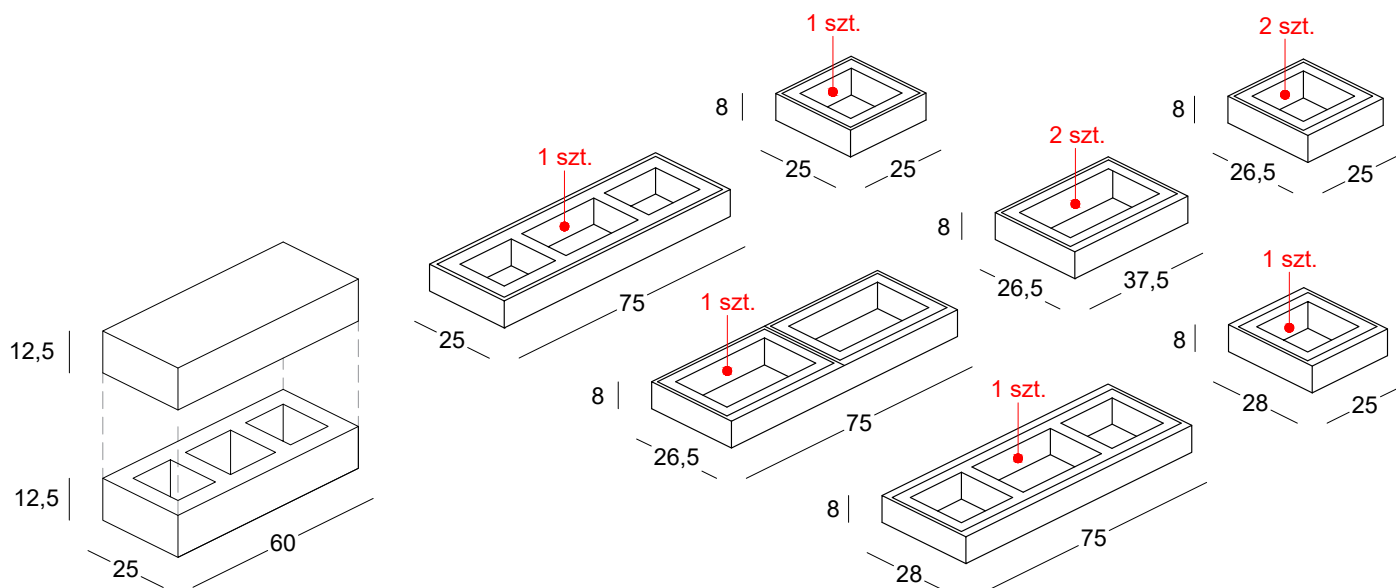

Ogrodzenie gładkie SLIM



KOLORYSTYKA	daszek 60 S wymiar 60 x 25 x 12,5		moduł podstawowy S 60 wymiar 60 x 25 x 12,5	
	Netto szt.	Brutto szt.	Netto szt.	Brutto szt.
standard biały	72,68	89,40	44,73	55,02
standard grafit	69,88	85,95	41,93	51,57
standard latte	72,68	89,40	44,73	55,02
standard lungo	72,68	89,40	44,73	55,02
standard espresso	72,68	89,40	44,73	55,02
mix A4	69,88	85,95	41,93	51,57
mix A5	69,88	85,95	41,93	51,57
mix A6	69,88	85,95	41,93	51,57
mix A6 S	69,88	85,95	41,93	51,57
mix A7	69,88	85,95	41,93	51,57
mix A8	69,88	85,95	41,93	51,57
mix A11	72,68	89,40	44,73	55,02
mix A12	72,68	89,40	44,73	55,02

- Waga szt. - 39 kg
- Waga palety - 1894 kg
- Ilość na palecie - 48 szt.

- Waga szt. - 23 kg
- Waga palety - 1126 kg
- Ilość na palecie - 48 szt.

Ogrodzenie gładkie ROYAL

	moduł podstawowy S 50 wymiar 50 x 40 x 20		moduł podstawowy P 50 wymiar 50 x 20 x 20		moduł podstawowy P 25 wymiar 25 x 20 x 20	
	<ul style="list-style-type: none"> Waga szt. - 41 kg Waga palety - 1252 kg Ilość na palecie - 30 szt. 		<ul style="list-style-type: none"> Waga szt. - 24,5 kg Waga palety - 1492 kg Ilość na palecie - 60 szt. 		<ul style="list-style-type: none"> Waga szt. - 13 kg Waga palety - 1582 kg Ilość na palecie - 120 szt. 	
KOLORYSTYKA	Netto szt.	Brutto szt.	Netto szt.	Brutto szt.	Netto szt.	Brutto szt.
standard biały	41,93	51,57	30,75	37,82	16,78	20,64
standard grafit	41,93	51,57	30,75	37,82	16,78	20,64
standard latte	44,73	55,02	33,54	41,25	19,57	24,07
standard lungo	44,73	55,02	33,54	41,25	19,57	24,07
stand. espresso	44,73	55,02	33,54	41,25	19,57	24,07
mix A4	41,93	51,57	30,75	37,82	16,78	20,64
mix A5	41,93	51,57	30,75	37,82	16,78	20,64
mix A6	41,93	51,57	30,75	37,82	16,78	20,64
mix A6 S	41,93	51,57	30,75	37,82	16,78	20,64
mix A7	41,93	51,57	30,75	37,82	16,78	20,64
mix A8	41,93	51,57	30,75	37,82	16,78	20,64
mix A10	44,73	55,02	33,54	41,25	19,57	24,07
mix A12	44,73	55,02	33,54	41,25	19,57	24,07

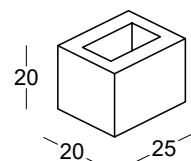
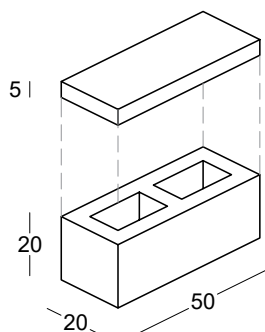
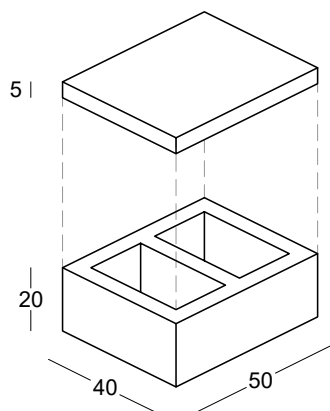

	daszek 50 S wymiar 50 x 40 x 5		daszek 50 P wymiar 50 x 20 x 5	
	<ul style="list-style-type: none"> Waga szt. - 22 kg Waga palety - 1342 kg Ilość na palecie - 60 szt. 		<ul style="list-style-type: none"> Waga szt. - 11,5 kg Waga palety - 1402 kg Ilość na palecie - 120 szt. 	
KOLORYSTYKA	Netto szt.	Brutto szt.	Netto szt.	Brutto szt.
standard biały	41,93	51,57	27,95	34,38
standard grafit	41,93	51,57	27,95	34,38
standard latte	44,73	55,02	30,75	37,82
standard lungo	44,73	55,02	30,75	37,82
stand. espresso	44,73	55,02	30,75	37,82
mix A4	41,93	51,57	27,95	34,38
mix A5	41,93	51,57	27,95	34,38
mix A6	41,93	51,57	27,95	34,38
mix A6 S	41,93	51,57	27,95	34,38
mix A7	41,93	51,57	27,95	34,38
mix A8	41,93	51,57	27,95	34,38
mix A10	44,73	55,02	30,75	37,82
mix A12	44,73	55,02	30,75	37,82

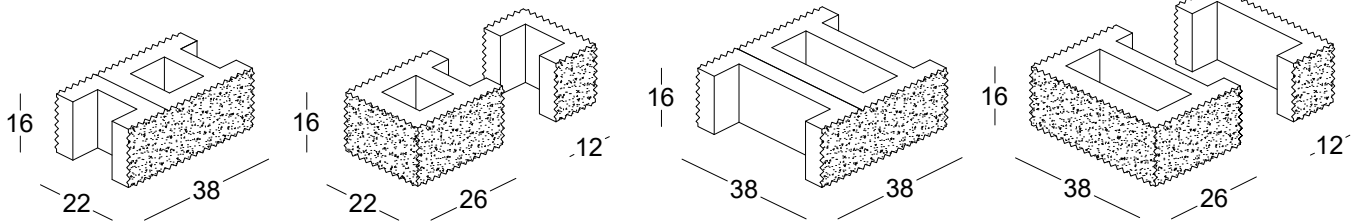

Ogrodzenie łupane MURO 16

moduł podstawowy
P22
wymiar **38 x 22 x 16**

- Waga szt. - 21 kg
- Waga palety - 1072 kg
- Ilość na palecie - 50 szt.

moduł podstawowy
S 22
wymiar **12 x 22 x 16**
/ 26 x 22 x 16

- Waga szt. - 21 kg
- Waga palety - 1072 kg
- Ilość na palecie - 50 szt.

moduł podstawowy
P 38
wymiar **38 x 38 x 16**

- Waga szt. - 32 kg
- Waga palety - 982 kg
- Ilość na palecie - 30 szt.

moduł podstawowy
S 38
wymiar **12 x 38 x 16**
/ 26 x 38 x 16

- Waga szt. - 32 kg
- Waga palety - 982 kg
- Ilość na palecie - 30 szt.

KOLORYSTYKA	Netto szt.	Brutto szt.	Netto szt.	Brutto szt.	Netto szt.	Brutto szt.	Netto szt.	Brutto szt.
biały	18,87	23,21	20,13	24,76	25,16	30,95	27,68	34,05
biały forte	28,66	35,25	30,05	36,96	34,94	42,98	37,73	46,41
fredo	28,66	35,25	30,05	36,96	34,94	42,98	37,73	46,41
grafit	16,49	20,28	17,61	21,66	22,36	27,50	24,66	30,33
latte	22,36	27,50	23,47	28,87	28,23	34,72	30,60	37,64
lungo	22,36	27,50	23,47	28,87	28,23	34,72	30,60	37,64
złota jesień A1	19,99	24,59	21,18	26,05	25,85	31,80	28,23	34,72
złota jesień A3	19,99	24,59	21,18	26,05	25,85	31,80	28,23	34,72
mix A4	19,99	24,59	21,18	26,05	25,85	31,80	28,23	34,72
mix A5	19,99	24,59	21,18	26,05	25,85	31,80	28,23	34,72
mix A6	19,99	24,59	21,18	26,05	25,85	31,80	28,23	34,72
mix A7	19,99	24,59	21,18	26,05	25,85	31,80	28,23	34,72
mix A8	22,36	27,50	23,47	28,87	28,23	34,72	30,60	37,64
mix A11	22,36	27,50	23,47	28,87	28,23	34,72	30,60	37,64
mix A12	22,36	27,50	23,47	28,87	28,23	34,72	30,60	37,64

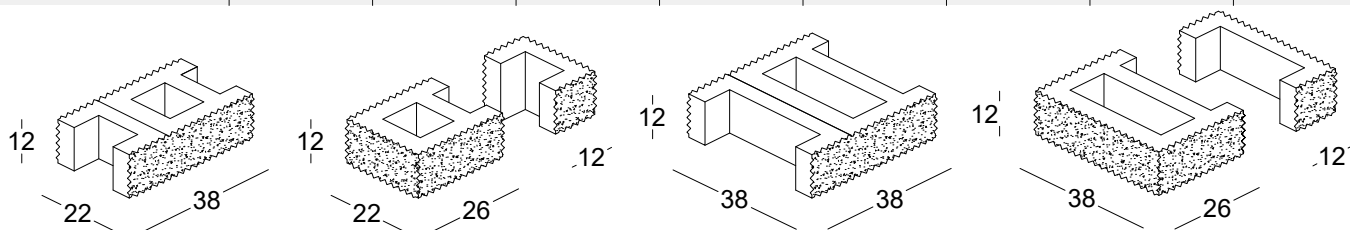

Ogrodzenie łupane MURO 12

moduł podstawowy
P22
wymiar **38 x 22 x 12**

- Waga szt. - 16 kg
- Waga palety - 982 kg
- Ilość na palecie - 60 szt.

moduł podstawowy
S 22
wymiar **12 x 22 x 12**
/ 26 x 22 x 12

- Waga szt. - 16 kg
- Waga palety - 982 kg
- Ilość na palecie - 60 szt.

moduł podstawowy
P 38
wymiar **38 x 38 x 12**

- Waga szt. - 24 kg
- Waga palety - 886 kg
- Ilość na palecie - 36 szt.

moduł podstawowy
S 38
wymiar **12 x 38 x 12**
/ 26 x 38 x 12

- Waga szt. - 24 kg
- Waga palety - 886 kg
- Ilość na palecie - 36 szt.

KOLORYSTYKA	Netto szt.	Brutto szt.	Netto szt.	Brutto szt.	Netto szt.	Brutto szt.	Netto szt.	Brutto szt.
biały	16,07	19,77	17,12	21,06	21,38	26,30	23,55	28,97
biały forte	23,76	29,22	25,16	30,95	31,40	38,62	34,60	42,56
grafit	13,98	17,20	15,03	18,49	19,01	23,38	20,97	25,79
złota jesień A1	16,98	20,89	18,03	22,18	-	-	24,04	29,57
złota jesień A3	16,98	20,89	18,03	22,18	-	-	-	-
mix A4	16,98	20,89	18,03	22,18	22,01	27,07	24,04	29,57
mix A5	16,98	20,89	18,03	22,18	22,01	27,07	24,04	29,57
mix A6	16,98	20,89	18,03	22,18	22,01	27,07	24,04	29,57
mix A8	19,01	23,38	19,99	24,59	24,04	29,57	25,99	31,97
mix A12	-	-	19,99	24,59	-	-	-	-

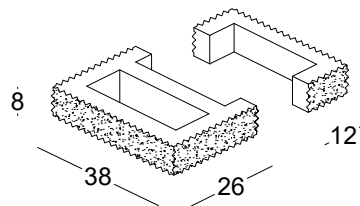
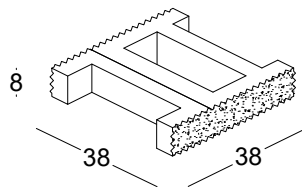
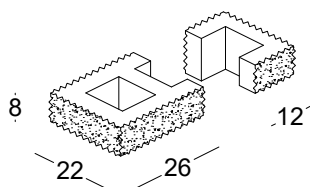
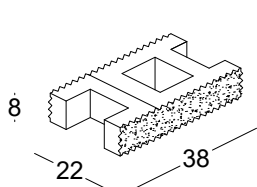

Ogrodzenie łupane MURO 8

moduł podstawowy
P22
wymiar **38 x 22 x 8**

- Waga szt. - 11 kg
- Waga palety - 1122 kg
- Ilość na palecie - 100 szt.

moduł podstawowy
S 22
wymiar **12 x 22 x 8**
/ 26 x 22 x 8

- Waga szt. - 11 kg
- Waga palety - 1122 kg
- Ilość na palecie - 100 szt.

moduł podstawowy
P 38
wymiar **38 x 38 x 8**

- Waga szt. - 16 kg
- Waga palety - 982 kg
- Ilość na palecie - 60 szt.

moduł podstawowy
S 38
wymiar **12 x 38 x 8**
/ 26 x 38 x 8

- Waga szt. - 16 kg
- Waga palety - 982 kg
- Ilość na palecie - 60 szt.

KOLORYSTYKA	Netto szt.	Brutto szt.	Netto szt.	Brutto szt.	Netto szt.	Brutto szt.	Netto szt.	Brutto szt.
biały	10,34	12,72	11,04	13,58	13,84	17,02	15,24	18,75
biały forte	16,50	20,30	19,57	24,07	18,70	23,00	25,16	30,95
grafit	9,09	11,18	9,71	11,94	12,30	15,13	13,55	16,67
złota jesień A1	11,04	13,58	11,61	14,28	14,26	17,54	15,51	19,08
mix A4	11,04	13,58	11,61	14,28	14,26	17,54	15,51	19,08
mix A5	11,04	13,58	11,61	14,28	14,26	17,54	15,51	19,08
mix A6	11,04	13,58	11,61	14,28	14,26	17,54	15,51	19,08
mix A7	11,04	13,58	11,61	14,28	14,26	17,54	15,51	19,08
mix A8	12,30	15,13	12,86	15,82	15,51	19,08	16,78	20,64



Dedykowane DASZKI



daszek dwuspadowy 30 P
wymiar **30x 24 x 5,5**

- Waga szt. - 7,1 kg
- Waga palety - 534 kg
- Ilość szt. na palecie - 72 szt.

daszek dwuspadowy 48 S
wymiar **48 x 24 x 6,5**

- Waga szt. - 14 kg
- Waga palety - 694 kg
- Ilość szt. na palecie - 48 szt.

KOLORYSTYKA	Netto szt.	Brutto szt.	Netto szt.	Brutto szt.
grafit	10,63	13,07	13,76	16,92
brqz	10,63	13,07	13,76	16,92
mix A4	12,57	15,46	15,38	18,92
mix A5	12,57	15,46	15,38	18,92
mix A6	12,57	15,46	15,38	18,92
mix A8	12,57	15,46	15,38	18,92

PŁYTKA elewacyjna



wymiar **38 x 4,5 x 16**

- Waga szt. - 6,8 kg
- Waga palety - 1450 kg
- Ilość szt. na palecie - 210 szt.

wymiar **38 x 4,5 x 12**

- Waga szt. - 5,5 kg
- Waga palety - 1232 kg
- Ilość szt. na palecie - 220 szt.

wymiar **38 x 4,5 x 8**

- Waga szt. - 3,5 kg
- Waga palety - 1422 kg
- Ilość szt. na palecie - 400 szt.

KOLORYSTYKA	Netto szt.	Brutto szt.	Netto szt.	Brutto szt.	Netto szt.	Brutto szt.
biały	9,78	12,03	8,38	10,31	6,99	8,60
biały forte	12,57	15,46	-	-	-	-
fredo	12,57	15,46	-	-	-	-
grafit	9,78	12,03	8,38	10,31	6,99	8,60
latte	12,57	15,46	-	-	-	-
lungo	12,57	15,46	-	-	-	-
mix A4	9,78	12,03	8,38	10,31	6,99	8,60
mix A5	9,78	12,03	8,38	10,31	6,99	8,60
mix A6	9,78	12,03	8,38	10,31	6,99	8,60
mix A7	9,78	12,03	-	-	-	-
mix A8	9,78	12,03	8,38	10,31	6,99	8,60
mix A11	12,57	15,57	-	-	-	-
mix A12	12,57	15,57	-	-	-	-

Okapnik MURO

2 - stronnie łupany

wymiar **100 x 31 x 7**

- Waga szt. - 48 kg
- Waga palety - 502 kg
- Ilość szt. na palecie - 10 szt.
- Ilość warstw - 5

2 - stronnie łupany

wymiar **98 x 46 x 7**

- Waga szt. - 64 kg
- Waga palety - 622 kg
- Ilość szt. na palecie - 10 szt.
- Ilość warstw - 5

2 - stronnie łupany

wymiar **98 x 23 x 7**

- Waga szt. - 32 kg
- Waga palety - 502 kg
- Ilość szt. na palecie - 15 szt.
- Ilość warstw - 5

4 - stronnie łupany

wymiar **84 x 46 x 7**

- Waga szt. - 54 kg
- Waga palety - 562 kg
- Ilość szt. na palecie - 10 szt.
- Ilość warstw - 5

KOLORYSTYKA	Netto szt.	Brutto szt.	Netto szt.	Brutto szt.	Netto szt.	Brutto szt.	Netto szt.	Brutto szt.
biały	64,28	79,06	99,23	122,05	55,90	68,76	104,82	128,93
biały forte	82,18	101,08	118,16	145,34	73,69	90,64	134,17	165,03
fredo	82,18	101,08	118,16	145,34	73,69	90,64	134,17	165,03
grafit	64,28	79,06	99,23	122,05	55,90	68,76	104,82	128,93
latte	64,28	79,06	99,23	122,05	55,90	68,76	104,82	128,93
lungo	64,28	79,06	99,23	122,05	55,90	68,76	104,82	128,93
mix A4	64,28	79,06	99,23	122,05	55,90	68,76	104,82	128,93
mix A5	64,28	79,06	99,23	122,05	55,90	68,76	104,82	128,93
mix A6	64,28	79,06	99,23	122,05	55,90	68,76	104,82	128,93
mix A7	64,28	79,06	99,23	122,05	55,90	68,76	104,82	128,93
mix A8	68,48	84,23	106,22	130,65	62,89	77,35	111,80	137,51
mix A11	68,48	84,23	106,22	130,65	62,89	77,35	111,80	137,51
mix A12	68,48	84,23	106,22	130,65	62,89	77,35	111,80	137,51



4 - stronnie łupany

wymiar **84 x 31 x 7**

- Waga szt. - 38 kg
- Waga palety - 402 kg
- Ilość szt. na palecie - 10 szt.
- Ilość warstw - 5

4 - stronnie łupany

wymiar **84 x 23 x 7**

- Waga szt. - 39 kg
- Waga palety - 607 kg
- Ilość szt. na palecie - 15 szt.
- Ilość warstw - 5

4 - stronnie łupany

wymiar **46 x 46 x 7**

- Waga szt. - 30 kg
- Waga palety - 622 kg
- Ilość szt. na palecie - 20 szt.
- Ilość warstw - 5

4 - stronnie łupany

wymiar **46 x 31 x 7**

- Waga szt. - 20 kg
- Waga palety - 622 kg
- Ilość szt. na palecie - 30 szt.
- Ilość warstw - 5

KOLORYSTYKA	Netto szt.	Brutto szt.	Netto szt.	Brutto szt.	Netto szt.	Brutto szt.	Netto szt.	Brutto szt.
biały	82,46	101,43	61,49	75,63	55,90	68,76	55,90	68,76
biały forte	99,10	121,89	80,05	98,46	70,43	86,63	70,43	86,63
fredo	99,10	121,89	-	-	70,43	86,63	70,43	86,63
grafit	82,46	101,43	61,49	75,63	55,90	68,76	55,90	68,76
latte	82,46	101,43	-	-	55,90	68,76	55,90	68,76
lungo	82,46	101,43	61,49	75,63	55,90	68,76	55,90	68,76
mix A4	82,46	101,43	61,49	75,63	55,90	68,76	55,90	68,76
mix A5	82,46	101,43	61,49	75,63	55,90	68,76	55,90	68,76
mix A6	82,46	101,43	61,49	75,63	55,90	68,76	55,90	68,76
mix A7	82,46	101,43	-	-	55,90	68,76	55,90	68,76
mix A8	89,44	110,01	80,05	98,46	58,70	72,20	58,70	72,20
mix A11	89,44	110,01	-	-	58,70	72,20	58,70	72,20
mix A12	89,44	110,01	-	-	58,70	72,20	58,70	72,20

Bloczek dekoracyjny MURO



KOLORYSTYKA	wymiar 19 x 15 x 22,5		wymiar 19 x 15 x 15		wymiar 19 x 15 x 7,5	
	Netto szt.	Brutto szt.	Netto szt.	Brutto szt.	Netto szt.	Brutto szt.
biały	-	-	14,47	17,80	-	-
grafit	-	-	-	-	-	-
mix A4	-	-	-	-	-	-
mix A5	-	-	14,47	17,80	-	-
mix A6	25,72	31,64	14,47	17,80	8,04	9,89
mix A8	-	-	14,47	17,80	-	-
postarzany mix A8	-	-	27,32	33,60	-	-

KOLORYSTYKA	wymiar 32 x 15 x 22,5		wymiar 32 x 15 x 15		wymiar 32 x 15 x 7,5	
	Netto szt.	Brutto szt.	Netto szt.	Brutto szt.	Netto szt.	Brutto szt.
biały	-	-	20,89	25,69	-	-
grafit	-	-	20,89	25,69	12,09	14,87
mix A4	-	-	20,89	25,69	12,09	14,87
mix A5	-	-	20,89	25,69	-	-
mix A6	-	-	20,89	25,69	12,09	14,87
mix A8	37,04	45,56	20,89	25,69	-	-
postarzany mix A8	-	-	31,77	39,08	-	-

KOLORYSTYKA	wymiar 19 x 13 x 15		wymiar 19 x 13 x 7,5		wymiar 32 x 13 x 15		wymiar 32 x 13 x 7,5	
	Netto szt.	Brutto szt.	Netto szt.	Brutto szt.	Netto szt.	Brutto szt.	Netto szt.	Brutto szt.
biały	-	-	-	-	17,68	21,75	-	-
grafit	11,18	13,75	-	-	17,68	21,75	-	-
mix A4	11,18	13,75	-	-	17,68	21,75	10,48	12,89
mix A5	-	-	-	-	17,68	21,75	10,48	12,89
mix A6	11,18	13,75	6,42	7,90	17,68	21,75	10,48	12,89
mix A8	11,18	13,75	6,42	7,90	17,68	21,75	-	-
postarzany mix A8	-	-	-	-	29,23	35,95	-	-

Cegła łupana MURO



- Waga szt. - 4,45 kg
- Waga palety - 1162 kg
- Ilość szt. na palecie - 256 szt.
- ilość warstw na palecie - 8

NA ZAMÓWIENIE
wymiar **23 x 11,5 x 7**

wymiar **23 x 11,5 x 7,5**

KOLORYSTYKA	Netto szt.	Brutto szt.	Netto szt.	Brutto szt.
biały	6,01	7,39	-	-
grafit	6,01	7,39	-	-
mix A4	6,01	7,39	-	-
mix A5	6,01	7,39	-	-
mix A6	-	-	6,01	7,39
mix A8	-	-	6,01	7,39

GAZON



wymiar **34,5 x 27,8 x 20**

wymiar **50 x 39,5 x 30**

- Waga szt. - 16,7 kg
- Waga palety - 624 kg
- Ilość szt. na palecie - 36 szt.

- Waga szt. - 40,6 kg
- Waga palety - 753 kg
- Ilość szt. na palecie - 18 szt.

KOLORYSTYKA	Netto szt.	Brutto szt.	Netto szt.	Brutto szt.
szary	12,86	15,82	24,45	30,07
grafit	14,67	18,04	25,85	31,80
brąz	14,67	18,04	-	-
czerwony	14,67	18,04	25,85	31,80
złota jesień A1	18,17	22,35	-	-
mix A4	18,17	22,35	-	-
mix A5	18,17	22,35	-	-
mix A6	18,17	22,35	-	-
mix A8	18,17	22,35	-	-

GAZON prostokątny

- Waga szt. - 50 kg
- Waga palety - 822 kg
- Ilość szt. na palecie - 16 szt.
- ilość warstw na palecie - 8

wymiary **60 x 40 x 25**

KOLORYSTYKA	Netto szt.	Brutto szt.
szary	43,33	53,30
grafit	50,31	61,88
brąz	50,31	61,88
czerwony	50,31	61,88
mix A4	57,30	70,48
mix A5	57,30	70,48
mix A6	57,30	70,48
mix A8	57,30	70,48



H1



	wysokość 4 cm		wysokość 6 cm		wysokość 6 cm	
	<ul style="list-style-type: none"> faza Waga palety - 1583 kg Ilość na palecie - 17,28 m² Ilość warstw - 16 		<ul style="list-style-type: none"> faza Waga palety - 1582 kg Ilość na palecie - 11,88 m² Ilość warstw - 11 		<ul style="list-style-type: none"> bez fazy Waga palety - 1582 kg Ilość na palecie - 11,88 m² Ilość warstw - 11 	
KOLORYSTYKA	Netto m ²	Brutto m ²	Netto m ²	Brutto m ²	Netto m ²	Brutto m ²
biały	-	-	-	-	-	-
szary	40,52	49,84	44,73	55,02	47,52	58,45
grafit	41,93	51,57	49,61	61,02	52,40	64,45
brąz	41,93	51,57	49,61	61,02	-	-
czerwony	41,93	51,57	49,61	61,02	52,40	64,45
niebieski	-	-	-	-	-	-
zielony	-	-	57,30	70,48	-	-
żółty	-	-	57,30	70,48	60,09	73,91
złota jesień Al mix A4	-	-	-	-	76,23	93,76
POŁÓWKI : szary	-	-	-	-	-	-

	wysokość 8 cm		wysokość 8 cm		wysokość 8 cm	
	<ul style="list-style-type: none"> faza Waga palety - 1465 kg Ilość na palecie - 8,64 m² Ilość warstw - 8 		<ul style="list-style-type: none"> bez fazy Waga palety - 1465 kg Ilość na palecie - 8,64 m² Ilość warstw - 8 		<ul style="list-style-type: none"> mikrofaza Waga palety - 1465 kg Ilość na palecie - 8,64 m² Ilość warstw - 8 	
KOLORYSTYKA	Netto m ²	Brutto m ²	Netto m ²	Brutto m ²	Netto m ²	Brutto m ²
biały	125,79	154,72	125,79	154,72	-	-
szary	48,92	60,17	51,71	63,60	51,71	63,60
grafit	53,80	66,17	56,61	69,63	56,61	69,63
czerwony	53,80	66,17	56,61	69,63	56,61	69,63
niebieski	125,79	154,72	-	-	-	-
zielony	64,28	79,06	64,99	79,94	-	-
żółty	64,28	79,06	64,99	79,94	-	-
złota jesień Al mix A4	-	-	88,94	109,40	-	-
	88,94	109,40	-	-	-	-
POŁÓWKI : szary	54,64	67,21	-	-	-	-

H1

integracyjna

- faza
- Waga palety - 1522 kg
- Ilość szt. na palecie - 8,64 m²
- Ilość warstw - 8

	wymiar 20 x 10 wysokość 8 cm	
KOLORYSTYKA	Netto m ²	Brutto m ²
szary	71,28	87,67
grafit	78,27	96,27
brąz	78,27	96,27
czerwony	78,27	96,27
żółty	83,85	103,14

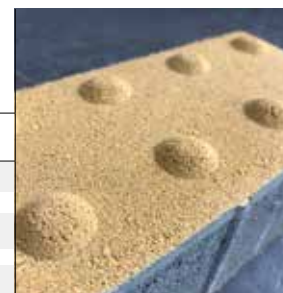

B1	wysokość 6 cm		wysokość 6 cm		wysokość 8 cm		wysokość 8 cm	
	<ul style="list-style-type: none"> faza Waga palety - 1608 kg Ilość na palecie - 12,2 m² Ilość warstw - 11 		<ul style="list-style-type: none"> bez fazy Waga palety - 1660 kg Ilość na palecie - 12,6 m² Ilość warstw - 11 		<ul style="list-style-type: none"> faza Waga palety - 1460 kg Ilość na palecie - 8,6 m² Ilość warstw - 8 		<ul style="list-style-type: none"> mikrofaza Waga palety - 1460 kg Ilość na palecie - 8,6 m² Ilość warstw - 8 	
KOLORYSTYKA	Netto m ²	Brutto m ²	Netto m ²	Brutto m ²	Netto m ²	Brutto m ²	Netto m ²	Brutto m ²
biały	-	-	-	-	-	-	-	-
szary	44,73	55,02	47,52	58,45	48,92	60,17	51,71	63,60
grafit	49,61	61,02	52,52	64,60	53,80	66,17	56,61	69,63
brąz	-	-	-	-	53,80	66,17	-	-
czerwony	49,61	61,02	-	-	53,80	66,17	56,61	69,63
niebieski	-	-	-	-	125,79	154,72	-	-
żółty	-	-	-	-	64,28	79,06	-	-
zielony	-	-	-	-	64,28	79,06	-	-
mix A4	-	-	-	-	81,06	99,70	-	-

	wysokość 8 cm		wysokość 10 cm		wysokość 10 cm	
	<ul style="list-style-type: none"> bez fazy Waga palety - 1460 kg Ilość na palecie - 8,6 m² Ilość warstw - 8 		<ul style="list-style-type: none"> faza Waga palety - 1842 kg Ilość na palecie - 8,6 m² Ilość warstw - 8 		<ul style="list-style-type: none"> bez fazy Waga palety - 1842 kg Ilość na palecie - 8,6 m² Ilość warstw - 8 	
KOLORYSTYKA	Netto m ²	Brutto m ²	Netto m ²	Brutto m ²	Netto m ²	Brutto m ²
biały	125,79	154,72	-	-	-	-
szary	51,71	63,60	61,49	75,63	64,28	79,06
grafit	56,61	69,63	67,08	82,51	69,87	85,94
brąz	-	-	-	-	-	-
czerwony	56,61	69,63	67,08	82,51	-	-
niebieski	-	-	-	-	-	-
żółty	-	-	-	-	-	-
zielony	-	-	-	-	-	-
mix A4	-	-	-	-	-	-

B1 połówki	wysokość 6 cm		wysokość 8 cm		wysokość 8 cm		wysokość 8 cm	
	<ul style="list-style-type: none"> faza Waga palety - 1693 kg Ilość na palecie - 12,85 m² Ilość warstw - 11 		<ul style="list-style-type: none"> faza Waga palety - 1408 kg Ilość na palecie - 8,3 m² Ilość warstw - 8 		<ul style="list-style-type: none"> bez fazy Waga palety - 1558 kg Ilość na palecie - 9,2 m² Ilość warstw - 8 		<ul style="list-style-type: none"> mikrofaza Waga palety - 1625 kg Ilość na palecie - 9,6 m² Ilość warstw - 8 	
KOLORYSTYKA	Netto m ²	Brutto m ²	Netto m ²	Brutto m ²	Netto m ²	Brutto m ²	Netto m ²	Brutto m ²
szary	44,73	55,02	48,92	60,17	51,71	63,60	51,71	63,60
grafit	49,61	61,02	53,80	66,17	56,61	69,63	56,61	69,63
czerwony	49,61	61,02	53,80	66,17	56,61	69,63	56,61	69,63

B1 krańcówki	wysokość 8 cm		wysokość 8 cm		wysokość 8 cm	
	<ul style="list-style-type: none"> faza Waga palety - 1475 kg Ilość na palecie - 8,7 szt Ilość warstw - 8 		<ul style="list-style-type: none"> bez fazy Waga palety - 1475 kg Ilość na palecie - 8,7 m² Ilość warstw - 8 		<ul style="list-style-type: none"> mikrofaza Waga palety - 1475 kg Ilość na palecie - 8,7 m² Ilość warstw - 8 	
KOLORYSTYKA	Netto m ²	Brutto m ²	Netto m ²	Brutto m ²	Netto m ²	Brutto m ²
szary	48,92	60,17	51,71	63,60	51,71	63,60
grafit	53,80	66,17	56,61	69,63	56,61	69,63
czerwony	53,80	66,17	56,61	69,63	56,61	69,63

**B1 połówki /
B1 krańcówki
dostępne wyłącznie
przy zakupie kostki B1**

Krawężnik PROSTY

	wymiar 12 x 25 x 100		wymiar 15 x 30 x 50	
	<ul style="list-style-type: none"> Waga szt. - 63,3 kg Waga palety - 1542 kg Ilość szt. na palecie - 24 szt. 		<ul style="list-style-type: none"> Waga szt. - 47,8 kg Waga palety - 1456 kg Ilość szt. na palecie - 30 szt. 	
KOLORYSTYKA	Netto szt.	Brutto szt.	Netto szt.	Brutto szt.
szary	28,93	35,58	19,57	24,07
grafit	35,92	44,18	-	-
brąz	35,92	44,18	-	-
czerwony	-	-	-	-

	wymiar 15 x 30 x 100		wymiar 20 x 30 x 50		wymiar 20 x 30 x 100	
	<ul style="list-style-type: none"> Waga szt. - 95,5 kg Waga palety - 1740 kg Ilość szt. na palecie - 18 szt. 		<ul style="list-style-type: none"> Waga szt. - 67 kg Waga palety - 1630 kg Ilość szt. na palecie - 24 szt. 		<ul style="list-style-type: none"> Waga szt. - 134 kg Waga palety - 1362 kg Ilość szt. na palecie - 10 szt. 	
KOLORYSTYKA	Netto szt.	Brutto szt.	Netto szt.	Brutto szt.	Netto szt.	Brutto szt.
szary	34,52	42,46	24,45	30,07	47,52	58,45
grafit	41,23	50,71	-	-	-	-
brąz	41,23	50,71	-	-	-	-
czerwony	41,23	50,71	-	-	-	-

Krawężnik NAJAZDOWY

	wymiar 15 x 22 x 100		wymiar 20 x 22 x 100	
	<ul style="list-style-type: none"> Waga szt. - 73,3 kg Waga palety - 1782 kg Ilość szt. na palecie - 24 szt. 		<ul style="list-style-type: none"> Waga szt. - 101 kg Waga palety - 1537 kg Ilość szt. na palecie - 15 szt. 	
KOLORYSTYKA	Netto szt.	Brutto szt.	Netto szt.	Brutto szt.
szary	33,83	41,61	46,82	57,59
grafit	40,52	49,84	-	-
brąz	40,52	49,84	-	-

Krawężnik SKOŚNY

	wymiar 15 x 22 / 30 x 100		wymiar 20 x 22 / 30 x 100	
	<ul style="list-style-type: none"> Waga szt. - 90 kg Waga palety - 1102 kg Ilość szt. na palecie - 12 szt. 		<ul style="list-style-type: none"> Waga szt. - 117,5 kg Waga palety - 962 kg Ilość szt. na palecie - 8 szt. 	
KOLORYSTYKA	Netto szt.	Brutto szt.	Netto szt.	Brutto szt.
szary	58,70	72,20	71,28	87,67

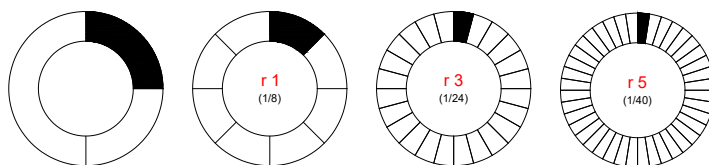

Krawężnik ŁUKOWY

	wymiar 15 x 30 x 78 r 0,5		wymiar 15 x 30 x 78 r 1 / r 3 / r 5	
	<ul style="list-style-type: none"> Waga szt. - 73 kg Waga palety - 898 kg Ilość szt. na paletcie - 12 szt. 		<ul style="list-style-type: none"> Waga szt. - 73 kg Waga palety - 1117 kg Ilość szt. na paletcie - 15 szt. 	
KOLORYSTYKA	Netto szt.	Brutto szt.	Netto szt.	Brutto szt.
szary	64,28	79,06	64,28	79,06

Obrzeże STANDARDOWE

	wymiar 12 x 25 x 100		wymiar 6 x 20 x 100	
	<ul style="list-style-type: none"> Waga szt. - 63 kg Waga palety - 1156 kg Ilość szt. na paletcie - 18 szt. 		<ul style="list-style-type: none"> Waga szt. - 27 kg Waga palety - 1750 kg Ilość szt. na paletcie - 64 szt. 	
KOLORYSTYKA	Netto szt.	Brutto szt.	Netto szt.	Brutto szt.
szary	27,95	34,38	12,30	15,13
grafit	-	-	15,09	18,56
brąz	-	-	15,09	18,56
czerwony	-	-	15,09	18,56

	wymiar 8 x 25 x 100		wymiar 8 x 30 x 100		wymiar 6 x 20 x 75	
	<ul style="list-style-type: none"> Waga szt. - 44 kg Waga palety - 1474 kg Ilość szt. na paletcie - 33 szt. 		<ul style="list-style-type: none"> Waga szt. - 54 kg Waga palety - 1210 kg Ilość szt. na paletcie - 22 szt. 		<ul style="list-style-type: none"> Waga szt. - 20,3 kg Waga palety - 1484 kg Ilość szt. na paletcie - 72 szt. 	
KOLORYSTYKA	Netto szt.	Brutto szt.	Netto szt.	Brutto szt.	Netto szt.	Brutto szt.
szary	16,07	19,77	17,75	21,83	9,23	11,35
grafit	20,26	24,92	22,36	27,50	11,32	13,92
brąz	20,26	24,92	22,36	27,50	11,32	13,92
czerwony	20,26	24,92	22,36	27,50	11,32	13,92

Korytko ściekowe

KOLORYSTYKA	wymiar 33 x 30 x 10		wymiar 35 x 50 x 20/18 skośne		wymiar 50 x 60 x 15	
	Netto szt.	Brutto szt.	Netto szt.	Brutto szt.	Netto szt.	Brutto szt.
szary	14,67	18,04	25,72	31,64	37,04	45,56
grafit	16,78	20,64	-	-	-	-
brąz	16,78	20,64	-	-	-	-

- Waga szt. - 20,5 kg
- Waga palety - 1375 kg
- Ilość szt. na palecie - 66 szt.

- Waga szt. - 64 kg
- Waga palety - 1046 kg
- Ilość szt. na palecie - 16 szt.

- Waga szt. - 80 kg
- Waga palety - 982 kg
- Ilość szt. na palecie - 12 szt.

Płyta chodnikowa

KOLORYSTYKA	wymiar 35 x 35 x 6		wymiar 50 x 50 x 7	
	Netto szt.	Brutto szt.	Netto szt.	Brutto szt.
szary	7,69	9,46	12,86	15,82
grafit	9,09	11,18	13,55	16,67
czerwony	9,09	11,18	13,55	16,67

- Waga szt. - 17 kg
- Waga palety - 1705 kg
- Ilość szt. na palecie - 99 szt.

- Waga szt. - 40 kg
- Waga palety - 1622 kg
- Ilość szt. na palecie - 40 szt.

Bloczek drogowy

KOLORYSTYKA	wymiar 14 x 20 x 40	
	Netto szt.	Brutto szt.
szary	6,99	8,60

- Waga szt. - 24,5 kg
- Waga palety - 1860 kg
- Ilość szt. na palecie - 75 szt.

Bloczek betonowy

- Waga szt. - 23,3 kg
- Waga palety - 1420 kg
- Ilość szt. na palecie - 60 szt.

KOLORYSTYKA	wymiar 12 x 24 x 38			
	B 15		B 20	
KOLORYSTYKA	Netto szt.	Brutto szt.	Netto szt.	Brutto szt.
szary	3,95	4,86	4,40	5,41

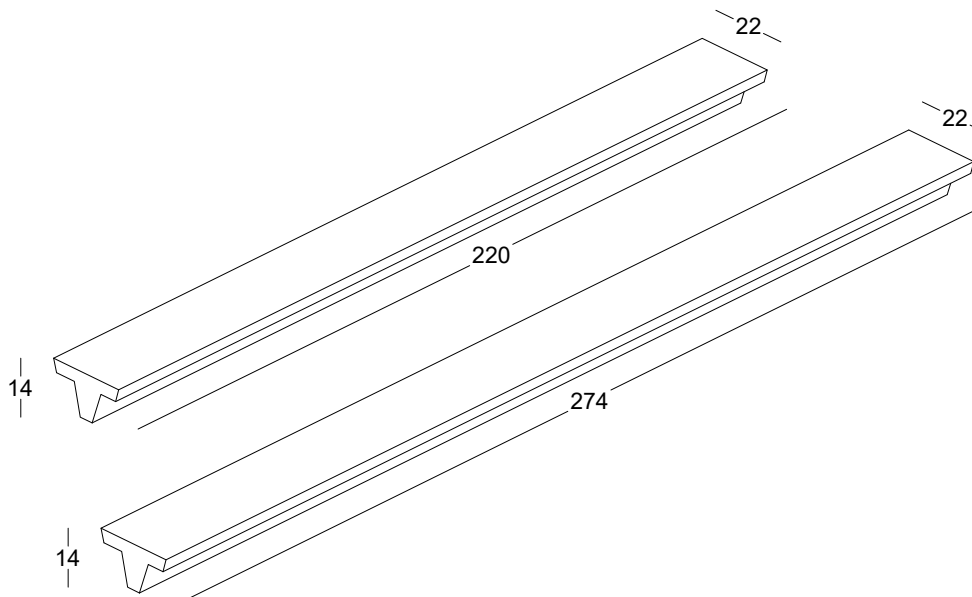

Słupek betonowy

	wymiar 22 x 274 x 14		wymiar 22 x 220 x 14	
	<ul style="list-style-type: none"> Waga szt. - 95 kg Waga palety - 1162 kg Ilość szt. na palecie - 12 szt. 		<ul style="list-style-type: none"> Waga szt. - 71 kg Waga palety - 874 kg Ilość szt. na palecie - 12 szt. 	
KOLORYSTYKA	Netto szt.	Brutto szt.	Netto szt.	Brutto szt.
szary	170,00	209,10	160,00	196,80

Pustak fundamentowy

	wymiar 40 x 40 x 25	
	<ul style="list-style-type: none"> Waga szt. - 29 kg Waga palety - 544 kg Ilość szt. na palecie - 18 szt. 	
KOLORYSTYKA	Netto szt.	Brutto szt.
szary	20,00	24,60

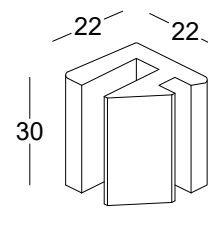
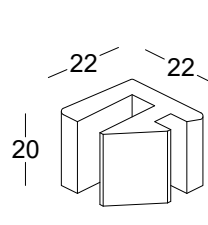
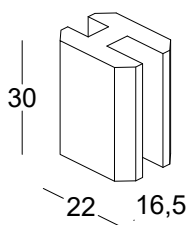
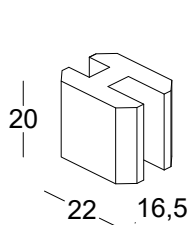
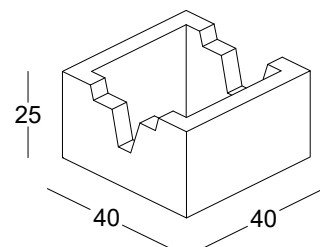

Łącznik

ŁĄCZNIK PROSTY **20**
wymiały **16,5 x 22 x 20**

- Waga szt. - 14 kg
- Waga palety - 1366 kg
- Ilość szt. na palecie - 96 szt.

ŁĄCZNIK PROSTY **30**
wymiały **16,5 x 22 x 30**

- Waga szt. - 20,5 kg
- Waga palety - 1498 kg
- Ilość szt. na palecie - 72 szt.

ŁĄCZNIK NAROŻNY **20**
wymiały **22 x 22 x 20**

- Waga szt. - 15 kg
- Waga palety - 1222 kg
- Ilość szt. na palecie - 80 szt.

ŁĄCZNIK NAROŻNY **30**
wymiały **22 x 22 x 30**

- Waga szt. - 21,6 kg
- Waga palety - 1318 kg
- Ilość szt. na palecie - 60 szt.

KOLORYSTYKA	Netto szt.	Brutto szt.	Netto szt.	Brutto szt.	Netto szt.	Brutto szt.	Netto szt.	Brutto szt.
szary	11,18	13,75	16,78	20,64	11,18	13,75	16,78	20,64

CHWYTAK PODCIŚNIENIOWY

	źródło zasilania	udźwig	DOBA netto	DOBA brutto
chwytak podciśnieniowy	230V	120 kg	162,20 zł	181,50 zł
				KAUCJA (ZWROTNA) za wynajem 500 zł / brutto

WYNAJEM

W celu ułatwienia montażu płyt wielkogabarytowych firma **KOST-BET®** oferuje Państwu wynajem **chwytaków podciśnieniowych**.

Nowe trendy wzornictwa w branży wymuszają nowe technologie układania. W związku z powyższym proponujemy urządzenie, dzięki któremu układanie płyt staje się szybsze, łatwiejsze a przede wszystkim bardziej precyzyjne.

Zapraszamy serdecznie do naszej siedziby w celu wynajęcia chwytaka i sprawdzenia jego funkcjonalności.

ZALETY

- Najwyższy stopień bezpieczeństwa i ergonomii
- Wielozadaniowość
- Większa wydajność pracy
- Odpowiednie zrównoważenie ciężaru
- Łatwość obsługi
- Precyzja i estetyka wykonania

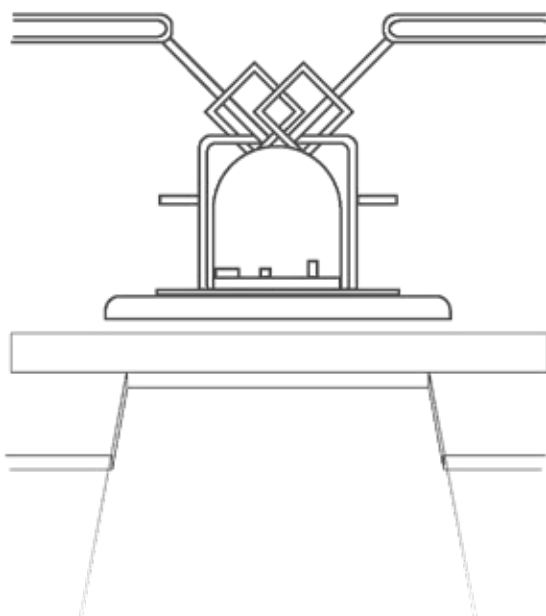

POWŁOKA OCHRONNA PRO-TECH

POWIERZCHNIA
PRO-TECH



Powłoka ochronna **PRO-TECH** stosowana w procesie produkcyjnym, **tworzy warstwę ochronną**, która jest odporna na wszelkiego rodzaju zabrudzenia. Uzyskujemy szczelną powierzchnię wyrobu. Zauważalnym efektem estetycznym jest **wzmocnienie koloru** płyty. Powłoka pozwala na **łatwe czyszczenie** zabrudzeń.

W trakcie montażu i użytkowania płyt tarasowych z powłoką **PRO-TECH** należy zadbać, aby na ich powierzchni **nie znajdowały się ostre przedmioty** (kamienie, żwir, grys) Zalecamy układanie płyt tarasowych jako **ostatni etap prac budowlanych** na zewnątrz, tak aby uniknąć zabrudzeń i zarysowań. Elementy o ostrych krawędziach należy podkleić filcem



ZALETY

- Odporna na przenikanie zabrudzeń np. produktów spożywczych, kurzu, pyłku z drzew
- Łatwa w utrzymaniu czystości
- Wyraźniejszy kolor płyt
- Ochrona przed promieniowaniem UV

PRODUKT Z POWŁOKĄ OCHRONNĄ
PRO-TECH

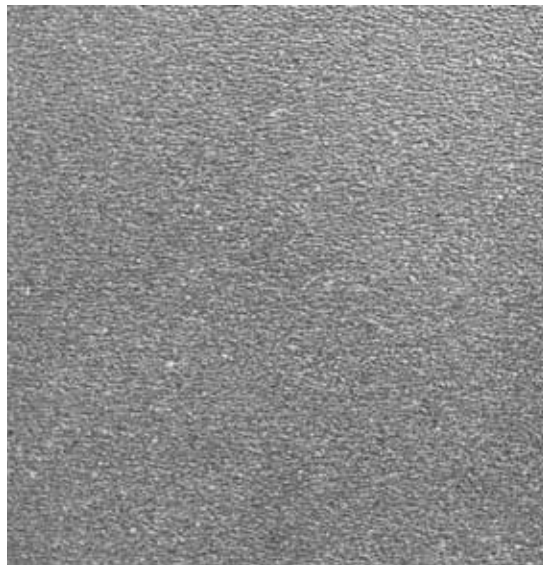

PRODUKT BEZ POWŁOKI OCHRONNEJ
PRO-TECH

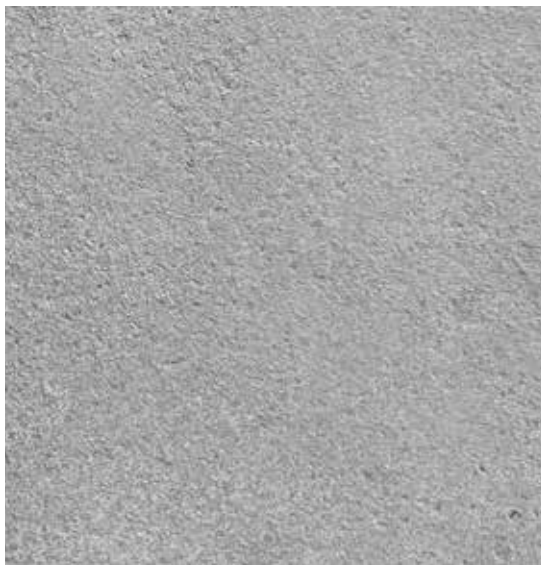

TECHNOLOGIA
VISION-BET®



Innowacyjna technologia pozwalająca na **nieograniczone możliwości kreowania** otaczającej nas przestrzeni. Każdą indywidualną wizję, koncepcję możemy nanieść na dowolnej wielkości powierzchni tarasu oraz ogrodzenia. Szeroki wybór formatów pozwala na nieograniczone możliwości ułożenia.

Wysoka trwałość i szeroki asortyment formatów pozwala na gwarancję pełnej satysfakcji.

Stworzona **WIZUALIZACJA VISION-BET**, która znajduje się na naszej stronie internetowej www.kostbet.pl, pozwoli w łatwy sposób wygenerować grafikę, która pojawi się na wybranych produktach.



ZALETY

- Nieograniczone możliwości kreowania przestrzeni
- Szeroki asortyment formatów
- Profesjonalne doradztwo grafika
- Najwyższa jakość
- Wizualizacja VISION-BET



KREATOR VISION-BET

Znajdziecie na naszej stronie internetowej www.kostbet.pl w zakładce **KREATORY**



Technologia TIOCEM® to nie tylko zwrócenie uwagi na ekologię ale również kwestia estetyki. Technologia TIOCEM® to przede wszystkim **ochrona środowiska** poprzez redukcję środowiska zanieczyszczeń w procesie fotokatalitycznym TiO_2 . Dwutlenek tytanu aktywowany jest promieniowaniem UV, powodując naturalne utlenienie i rozkład związków niebezpiecznych dla środowiska. Proces ten jest samoodnawialny, dzięki temu fotokatalityczne właściwości cementu TIOCEM® są **niewyczerpalne**. Technologia umożliwia zachowanie czystych chodników wolnych od mchów oraz plam wynikłych z eksploatacji nawierzchni, które zostają wchłonięte, a kostka brukowa **ulega samooczyszczeniu**.

Firma KOST-BET® dzięki stałej współpracy z Cementownią Góraźdze jako jedna z nielicznych w Polsce, produkuje na specjalne życzenie klienta kostkę brukową i galanterię betonową z **wysoko zaawansowanego technologicznie cementu zawierającego dwutlenek tytanu TiO_2** usuwający tlenki azotu NO_x obecne w zanieczyszczonym powietrzu.



ZALETY

- Ochrona środowiska
- Wysoka estetyka
- Samooczyszczenie
- Rozwiązanie ekonomiczne

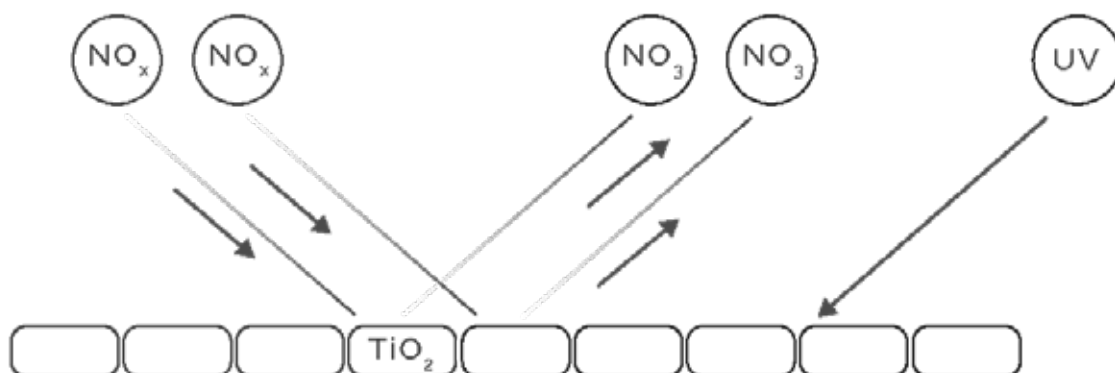

PROJEKT KONCEPCYJNY

Mamy nadzieję, że nasz katalog okazał się pomocny. Wierzymy również, że Państwa zainspirował i zachęcił do stworzenia aranżacji. Z przyjemnością pomożemy Państwu zrealizować te plany i oprowadzić po etapach zamówionego projektu. KOST-BET oferuje pełne wsparcie projektowe i zapewnia kompleksowe doradztwo.



PROJEKT KONCEPCYJNY

Odzwierciedla ogólną ideę i założenia projektanta. Uwzględnia dwie możliwości realizacji projektowanej przestrzeni. Cechuje go znaczne uproszczenie względem projektu wykonawczego. Jest zrozumiały dla odbiorcy, który na jego podstawie wyrabia swoje wyobrażenie o możliwościach aranżacji przestrzeni projektowej oraz dokonuje wyboru.



POZNAJ NASZYCH PROJEKTANTÓW :



DOJAZD DO 120 KM OD SIEDZIBY FIRMY



- | | | |
|---|--|-------------|
| • Projektant: JUSTYNA KORBEL | j.korbel@kostbet.pl | 500 472 618 |
| • Projektant: KINGA KIEPURA | k.kiepura@kostbet.pl | 690 499 345 |
| • Projektant: ALICJA TYRAŁA-DRÓŹDŹ | a.tyrala@kostbet.pl | 506 645 926 |
| • Projektant: ALEKSANDRA ŁUSZCZYK-KAŁA | a.luszczyk@kostbet.pl | 515 391 915 |



DOJAZD DO 120 KM OD MIKOŁOWA

- | | | |
|------------------------------------|--|-------------|
| • Projektant: PIOTR ANDERKA | p.anderka@kostbet.pl | 501 729 566 |
|------------------------------------|--|-------------|



projekt	OFERTA	ODLEGŁOŚĆ	CENA netto	CENA brutto
<p>projekt STANDARD</p> 	<p>Klient otrzymuje dwie wersje projektu koncepcyjnego w wersji 2D</p> <p>Zwrot 90% kosztów projektowych przy zakupie materiału na kwotę min. 7 tys. zł w siedzibie firmy. Ważny jest 12 miesięcy od podpisania umowy. Zwrot nie łączy się z innymi rabatami.</p>	do 50 km od siedziby firmy	691,06 zł	850 zł
		do 70 km od siedziby firmy	772,36 zł	950 zł
		<p>Powyżej 70 km zleceniodawca ponosi koszty dojazdu. Kilometry liczone są w dwie strony.</p> <p>Przykład: Projekt znajduje się 79 km od siedziby firmy. Koszty 950 zł/brutto + 18 km x 2 zł/brutto. Opłata wynosi 986,00 zł/brutto</p>	<p>powyżej 70 km + 1,63 zł/netto za km</p>	<p>powyżej 70 km + 2 zł/netto za km</p>
<p>projekt PREMIUM</p> 	<p>Klient otrzymuje dwie wersje projektu koncepcyjnego w wersji 2D</p> <p>Po wyborze jednej z nich projektowana zostaje wersja 3D</p> <p>Zwrot 90% kosztów projektowych przy zakupie materiału na kwotę min. 20 tys. zł w siedzibie firmy. Ważny jest 12 miesięcy od podpisania umowy. Zwrot nie łączy się z innymi rabatami.</p>	do 50 km od siedziby firmy	1138,21 zł	1400 zł
		do 70 km od siedziby firmy	1219,51 zł	1500 zł
		<p>Powyżej 70 km zleceniodawca ponosi koszty dojazdu. Kilometry liczone są w dwie strony.</p> <p>Przykład: Projekt znajduje się 79 km od siedziby firmy. Koszty 1500 zł/brutto + 18 km x 2 zł/brutto. Opłata wynosi 1536,00 zł/brutto</p>	<p>powyżej 70 km + 1,63 zł/netto za km</p>	<p>powyżej 70 km + 2 zł/netto za km</p>
uwaga	Dojazd wyłącznie do 120 km od siedziby firmy. Powyżej 120 km proponujemy projekt online.			
<p>projekt ONLINE</p> 	<p>Klient dostarcza za pomocą poczty elektronicznej niezbędne materiały do zaprojektowania powierzchni:</p> <ul style="list-style-type: none"> • rzut parteru budynku • mapa zagospodarowania terenu • zwymiarowany obszar projektowy • zdjęcia działki • wstępne rozplanowanie obszaru projektowego za pomocą szkicu <p>Klient otrzymuje dwie wersje projektu koncepcyjnego w wersji 2D.</p> <p>Zwrot 90% kosztów projektowych przy zakupie materiału na kwotę min. 7 tys. zł w siedzibie firmy. Ważny jest 12 miesięcy od podpisania umowy. Zwrot nie łączy się z innymi rabatami.</p>		650,41 zł	800 zł



ETAPY REALIZACJI PROJEKTU KONCEPCYJNEGO



1. ETAP

W pierwszym etapie skontaktuj się z naszym projektantem. Odpowiemy na wszystkie nurtujące Cię pytania omówimy warunki współpracy i ustalimy termin inwenturyzacji.

DOJAZD DO 120 KM OD SIEDZIBY FIRMY

- Projektant: **JUSTYNA KORBEL** j.korbel@kostbet.pl 500 472 618
- Projektant: **KINGA KIEPURA** k.kiepura@kostbet.pl 690 499 345
- Projektant: **ALICJA TYRAŁA-DRÓDŹ** a.tyrala@kostbet.pl 506 645 926
- Projektant: **ALEKSANDRA ŁUSZCZYK-KAŁA** a.luszczyk@kostbet.pl 515 391 915

DOJAZD DO 120 KM OD MIKOŁOWA

- Projektant: **PIOTR ANDERKA** p.anderka@kostbet.pl 501 729 566



2. ETAP

W drugim etapie przyjeżdżamy pod wyznaczony adres, gdzie **dokonujemy inwenturyzacji, podpisujemy umowę i pobieramy opłatę za projekt.** Prosimy również o przygotowanie:

- Rzut parteru budynku
- Mapę zagospodarowania terenu

Określamy przybliżony termin realizacji projektu koncepcyjnego.

PROJEKT STANDARD

powyżej 70 km 950 zł/brutto + 2 zł brutto za km

do 70 km - 950zł/ brutto

do 50 km - 850 / brutto

PROJEKT PREMIUM

powyżej 70 km 1500 zł/brutto + 2 zł brutto za km

do 70 km - 1500 zł/ brutto

do 50 km - 1400 zł/ brutto

PROJEKT ONLINE

800 zł/ brutto



PROJEKT KONCEPCYJNY NR. 1



PROJEKT KONCEPCYJNY NR. 2



KONCEPCJA WIZUALNA



RYSunEK TECHNICZNY /
WYMIAROWANIE

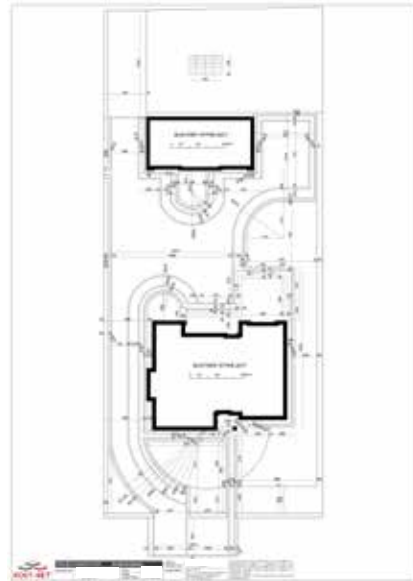

WYLICZONY MATERIAŁ /
WYCENA PROJEKTU











NAZWA	WYMIARY	KOLOR	ILOSC
Rosarno struktura	6cm	Mix A6 Marago	ok. 442,96m2
Granit mały	6 cm	Plakany biały	ok. 61,29m2
HI	6 cm	Standard szary	ok. 52,00m2
Stopnie strukturalne ROYAL	15x35x120 cm	Standard grafit	ok. 40 szt.
Palisada MINIMAL	7x52x98 cm	Standard biały	ok. 13 szt.
Palisada MINIMAL	7x52x98 cm	Standard grafit	ok. 8 szt.
Obrazce standardowe	6x20x100 cm	Standard grafit	ok. 228 szt.
Krawężnik najzdrowszy	15x20x100 cm	Standard grafit	ok. 10 szt.
TARAS			
TI-RANO PRO-TECH	60x60cm	Standard biały	ok. 111 szt.
OGRODZENIE GŁADKIE LONG			
Działek	10x20x100 cm	Standard biały	ok. 5 szt.
Moduł podstawowy	20x20x100 cm	Standard biały	ok. 20 szt.

Zalecamy zamówić 5-10% asortymentu dodatkowego na przyziemie i odpady
** Niektóre produkty mogą być na wyczerpaniu, dlatego przed zakupem prosimy o wcześniejsze zamówienie materiałów na dzień sprzedaży lub u przedstawicieli handlowych, aby materiały dotarły na dzień realizacji na czas.*
*** Przed zakupem materiałów zalecamy jeź konsultację z wykonawcą proponowanych w opracowaniu materiałach, gdyż po dokonaniu zakupu nie ma możliwości zwrotów.*
**** Ilości materiałów podane w powyższym zestawieniu są ilościami przybliżonymi.*



IMPREGNATY I PREPARATY

NAZWA	PRODUKT	EFEKTY PREPARATU / IMPREGNATU	DOSTĘPNE POJEMNOŚCI	CENA netto szt.	CENA brutto szt.
NOWOŚĆ PREPARAT REset+		Czyści oraz usuwa wykwity wapienne oraz zabrudzenia gipsowe, cementowe oraz naloty.	1 l	34,1	41,94
			5 l	144,61	177,87
NOWOŚĆ IMPREGNAT REnosil N		Zabezpiecza powierzchnie betonowe przed wodą, warunkami atmosferycznymi i zabrudzeniami.	1 l	44,42	54,64
			5 l	206,58	254,09
NOWOŚĆ PREPARAT RENOantracyt A		Ujednolica i wzmacnia kolor grafitowy na wyrobach betonowych.	5 kg	206,6	254,12
PREPARAT RENOgraftit G		Ujednolica i wzmacnia kolor grafitowy na wyrobach betonowych.	5 kg	206,6	254,12
PREPARAT RENObiel B		Ujednolica i wzmacnia kolor biały na wyrobach betonowych.	5 kg	206,6	254,12
PREPARAT REBAnit S		Pozwala w szybki sposób pozbyć się wykwitów wapiennych.	1 kg	34,1	41,94
			5 kg	170,43	209,63
LAKIER DO BETONU Reba BS		Chroni przed wpływami środowiska, ułatwiając jednocześnie jego czyszczenie. Dodatkowymi zaletami są: odporność na ścieranie, chemikalia oraz trwała przyczepność.	5 kg	170,43	209,63
			10 kg	340,87	419,27
KLEJ MONTAŻOWY		Pozwala na szczelne połączenie elementów ogrodzeniowych.	290 ml	22,36	27,50



OGÓLNE ZALETY IMPREGNATÓW I PREPARATÓW DOSTĘPNYCH W NASZEJ OFERCIE:



- Zabezpiecza przed wchłanianiem wilgoci
- Eliminuje pylenie
- Zwiększa odporność na ścieranie
- Zapobiega wchłanianiu zanieczyszczeń
- Zapobiega porastaniu mchem
- Ułatwia czyszczenie
- Poprawia wygląd
- Wzmacnia strukturę, kolor lub nadaje połysk



ZASTOSOWANIE IMPREGNATÓW I PREPARATÓW DLA PRODUKTÓW Z NASZEJ OFERTY:

POWIERZCHNIA	KOSTKI DEKORACYJNE	KOSTKI DEKORACYJNE EKO	PŁYTY TARASOWE		MURKI, OGRODZENIA	STOPNIE SCHODOWE	PALISADY, OBRZEGOWANIA
	gładka, strukturalna, falista, postarzana	gładka, strukturalna	powłoka PRO-TECH	bez powłoki	gładka	gładka, strukturalna	gładka
Preparat REset +	✓	✓	-	✓	✓	✓	✓
Impregnat RENosil N	✓	✓	-	✓	✓	✓	✓
Preparat RENOantracyt A	✓	✓	-	✓	✓	✓	✓
Preparat RENOgrafit G	✓	✓	-	✓	✓	✓	✓
Preparat RENObiel B	✓	✓	-	✓	✓	✓	✓
Preparat REBAnit S	✓	✓	-	✓	✓	✓	✓
Lakier do betonu Reba BS	✓	✓	-	✓	✓	✓	✓
Klej montażowy	-	-	-	-	✓	-	-



OGÓLNE ZALECENIA PIELĘGNACJI I IMPREGNACJI:



- Zalecamy min. 1 raz w roku gruntowne mycie myjką wysokociśnieniową (nie dotyczy produktów z powłoką PRO-TECH).
- Zalecamy min. 1 raz w roku skontrolować jakość fug.
- Zalecamy co 2-3 lata impregnację LAKIEREM REBA BS / RENOantracyt A / RENOgrafit G / RENObiel B.
- Prawidłowa impregnacja powinna być zastosowana na oczyszczonych i suchych produktach, bez wykwitów wapiennych.
- Zalecamy na bieżąco odśnieżać, nie dopuszczając do powstania powierzchni zlodowaciałej.
- Stosować narzędzia odśnieżające takie jak szufle, ręczne pługi, które zakończone są gumą.



OGÓLNE WARUNKI GWARANCJI



Warunki gwarancji na wyroby betonowe wibroprasowane, produkowane przez firmę KOST-BET, zwanym dalej Producentem – zakupione bezpośrednio u Producenta lub w hurtowniach oraz składach materiałów budowlanych, z którymi Producent ma podpisane aktualne umowy o współpracę.

1. Uprawnienia z tytułu gwarancji przysługują z chwilą odbioru wyrobu przez Kupującego, bądź dostarczenia ich na plac budowy, jednakże po zamontowaniu produktów i odbiorze robót, będą rozpatrywane pod warunkiem pełnej zapłaty za odebrane wyroby.
2. Gwarancja dotyczy wyłącznie wyrobów pierwszego gatunku.
3. Okres gwarancji wynosi 3 lata od daty nabycia.
4. Producent uznaje w ramach gwarancji wady wynikające z jego winy, a w szczególności:
 - wady konstrukcyjne
 - wady wykonania
 - wady wynikające z użycia surowców niewłaściwej jakości.
5. Gwarancją nie są objęte wady i uszkodzenia powstałe w wyniku:
 - Niewłaściwego zaprojektowania lub wykonania podbudowy, fundamentu itp. (Kupujący traci gwarancję trwałości koloru w przypadku zastosowania do podbudowy materiałów pochodzenia hutniczego w postaci żużli hutniczych)
 - Niewłaściwego i niezgodnego z zasadami sztuki budowlanej montażu zakupionych wyrobów.
 - Niewłaściwego użytkowania, niezgodnego z przeznaczeniem i właściwościami zakupionych wyrobów.
 - Niezgodnego z zaleceniami KOST-BET montażu.
 - Stosowania do odladzania środków żrących lub wchodzących w reakcje chemiczne z materiałem na bazie soli takich jak NaCl – chlorek sodu, CaCl – chlorek wapnia, MgCl₂ – chlorek magnezu.
 - Niewłaściwego składowania lub transportu zakupionych wyrobów.
 - Szkód górniczych lub innych tego typu zjawisk takich jak: klęsk żywiołowych, wojen, niepokojów społecznych i innych nieprzewidywalnych wypadków losowych.
6. Nie podlegają reklamacji dopuszczone przez właściwe normy:
 - Wypłytki występujące na krawędziach materiału związane z technologią produkcyjną, mikropory, włoskowate mikro pęknięcia, pojedyncze kamienie (otoczaki) wchodzące w skład kruszyw.
 - Odchyłki w wymiarach i wyglądzie wyrobów. Wykwity wapienne.
 - Odchyłki w kolorze uwarunkowane procesem produkcyjnym oraz naturalną zmiennością kruszyw.
 - Różnice kolorystyczne wynikające z niejednorodności i surowców (cement, kruszywa) oraz zmiennych warunków dojrzewania.
 - Ślady i pozostałości po materiałach (papier, granulat i inne) służących do przekładania warstw wybranych wyrobów.
 - Straty powstałe na skutek zabudowy niedojrzałych elementów.
7. Dopuszcza się produkty uszkodzone w ilości 1,5% zakupionej ilości. Jest to ilość jaka może ulec zniszczeniu w trakcie transportu, rozładunku, montażu itp.
8. Warunkiem przyjęcia reklamacji jest przedstawienie przez Kupującego:
 - Wypełnienie karty zgłoszenia reklamacyjnego (dostępna na www.kostbet.pl)
 - Oryginału faktury, paragonu zakupionych wyrobów.
 - Etykiety znajdujących się na folii pakowej każdej palety.
9. Złożenie reklamacji dotyczącej jakości wyrobów obliguje Kupującego do zabezpieczenia wadliwego towaru do chwili dokonania oględzin przez Producenta.
10. Reklamacje w ramach niniejszej gwarancji można składać bezpośrednio u Producenta lub w hurtowniach oraz składach materiałów budowlanych, z którymi Producent ma aktualne umowy o współpracę, a u których produkt został zakupiony.
11. Producent w terminie 30 dni od otrzymania karty zgłoszenia reklamacyjnego dokona oceny weryfikacji zgłoszonych zastrzeżeń, celem zbadania zasadności reklamacji. W sytuacji konieczności przeprowadzenia oględzin w miejscu ułożenia reklamowanych Produktów, które z powodu panujących warunków atmosferycznych (deszcz, zalegający śnieg lub lód itp.) są niemożliwe do przeprowadzenia wskazane terminy ulegają wydłużeniu o czas, w którym utrzymują się wskazane wyżej warunki atmosferyczne. Wszelkie opinie odnoszące się do jakości reklamowanego produktu sporządzone na zlecenie Kupującego nie są wiążące i nie stanowią podstawy do rozpatrzenia reklamacji lub uznania jej zasadności.
12. Kupujący zobowiązany jest do:
 - Sprawdzenia zgodności dostarczonej ilości towaru ze złożonym zamówieniem.
 - Oceny produktów w zakresie wymiarów i wyglądu zewnętrznego zarówno przed jak i w trakcie zabudowy. W przypadku stwierdzenia wady, Kupujący wstrzymuje się z zabudowaniem wyrobu i składa reklamację postępując zgodnie z punktem 7-9
13. Kupujący traci uprawnienia z tytułu gwarancji, jeżeli nie zawiadomi Producenta niezwłocznie po ujawnieniu wady produktu w ciągu 7 dni od chwili jej wykrycia.
14. Jeżeli Kupujący wbudował wyrób z wcześniej stwierdzonymi wadami, Producent nie ponosi kosztów rozbiórki i ponownego montażu elementów.
15. W przypadku uzasadnionej reklamacji wadliwy wyrób zostanie naprawiony lub wymieniony na wolny od wad w terminie i na zasadach obustronnie uzgodnionych.
16. Wszelkie wadliwe wyroby po ich wymianie na nowe stają się własnością Producenta.

17. W uzasadnionych przypadkach Producent ma prawo odmówić realizacji zobowiązań gwarancyjnych w szczególności:

- gdy Nabywca wiedział o wadzie w chwili odbioru towaru,
- gdy wada nie jest istotna albo gdy nie obniża wartości i użyteczności wyrobu (właściwa norma)
- w przypadku nieuregulowania przez Kupującego wszelkich wymagalnych należności na rzecz Producenta tytułem ceny za wyroby.

18. Producent gwarantuje Nabywcy jakość produktu i jego zgodność z polskimi i europejskimi normami właściwymi dla wyrobów betonowych.

Producent nie ponosi kosztów wynikających z czasu rozpatrywania i załatwiania reklamacji, jakie poniósł Kupujący. Producent zastrzega sobie prawo do obciążenia Kupującego kosztami przyjazdu i ekspertyzy jakości wyrobu w przypadku zgłaszania przez Kupującego zastrzeżeń opisanych w warunkach gwarancji KOST-BET jako niepodlegających reklamacji.

WAŻNE

Na produkowanych wyrobach betonowych może występować warstwa białego nalotu, będąca niegroźnym osadem zwanym **wykwitem**. Pod względem chemicznym są to osady nierozpuszczalnego w wodzie węgla wapnia, który odkłada się na powierzchni betonu.

Powstaje on w trakcie wiązania cementu w wyniku reakcji wodorotlenku wapnia z dwutlenkiem węgla z powietrzem.

Powstawanie wykwitów wapiennych na wyrobach betonowych nie zależy od producenta i wynika z właściwości cementu użytego do produkcji.

Każdy odpowiadający obowiązującym normom cement zawiera wapno. Wykwity nie mają negatywnego wpływu na wartość użytkową nawierzchni, tym bardziej, iż znikają samoistnie pod wpływem działania warunków atmosferycznych przez naturalnego procesu ścierania. Opisane zjawisko z punktu widzenia technicznego jest nie do uniknięcia przez żadnego z producentów.

Również Polskie Normy dotyczące wyrobów betonowych (np. PN-EN 1338:2005 „Betonowe kostki brukowe. Wymagania i metody badań”, PN-EN 1339:2005 „Betonowe płyty brukowe. Wymagania i metody badań”) dopuszczają występowanie wykwitów wapiennych jako naturalnego elementu dojrzewania betonu.

DODATKOWE WARUNKI GWARANCJI NA POSZCZEGÓLNE GRUPY ASORTYMENTU



WARUNKI GWARANCJI KOSTKA I GALANTERIA

Gwarancją nie są objęte wady i uszkodzenia powstałe w wyniku:

- Niezachowania zalecanego odstępu pomiędzy kostkami brukowymi, niezgodnego z zaleceniami KOST-BET, układania nawierzchni kostki brukowej oraz galanterii betonowej.

WARUNKI GWARANCJI OGRODZENIA

Gwarancją nie są objęte wady i uszkodzenia powstałe w wyniku:

- Niewłaściwego zaprojektowania lub wykonania ławy fundamentowej.
- Niezgodnego z zaleceniami KOST-BET, dotyczącymi montażu elementów ogrodzenia.

Również zacieki, zabrudzenia, plamy, itp. powstałe po montażu elementów ogrodzenia.

WARUNKI GWARANCJI PŁYTY TARASOWE

Gwarancją nie są objęte wady i uszkodzenia powstałe w wyniku:

- Zastosowania podsypki piaskowo-cementowej bez uszczelnienia fug zapobiegającemu przenikaniu wody opadowej.
- Niezachowania zalecanego odstępu pomiędzy płytami.
- Niezgodnego z zaleceniami KOST-BET, układania nawierzchni z płyt tarasowych.
- Niezgodnego z zaleceniami sposobu docinania płyt lub innej ingerencji w ich formę i strukturę.
- Mechanicznych uszkodzeń i zarysowań powierzchni płyt.

WZORY KART REKLAMACYJNYCH / DOSTĘPNE NA STRONIE www.kostbet.pl

KOST-BET

KARTA ZGŁOSZENIA REKLAMACYJNEGO KOSTKA BRAWKOWA

Dane zgłoszenia reklamacyjnego

Opis wady	Opis reklamacji
Dane zgłoszącego reklamację (osoba prywatna):	
Imię i Nazwisko	
Kod pocztowy i miejscowość	
Ulica i numer budynku	
Opis lokalizacji budynku (w przypadku braku numeru budynku)	
Osoba do kontaktu	
Adres e-mail	
Dane zgłoszącego reklamację (podmiot gospodarczy):	
Nazwa firmy (skracając lub pełną nazwą)	
NIP	
Adres siedziby (skracając lub pełną nazwą)	
Adres inwencyjny (w przypadku braku adresu inwencyjnego)	
Osoba do kontaktu	
Adres e-mail	

KOST-BET

KARTA ZGŁOSZENIA REKLAMACYJNEGO PŁYTY TARASOWEJ

Dane zgłoszenia reklamacyjnego

Opis wady	Opis reklamacji
Dane zgłoszącego reklamację (osoba prywatna):	
Imię i Nazwisko	
Kod pocztowy i miejscowość	
Ulica i numer budynku	
Opis lokalizacji budynku (w przypadku braku numeru budynku)	
Osoba do kontaktu	
Adres e-mail	
Dane zgłoszącego reklamację (podmiot gospodarczy):	
Nazwa firmy (skracając lub pełną nazwą)	
NIP	
Adres siedziby (skracając lub pełną nazwą)	
Adres inwencyjny (w przypadku braku adresu inwencyjnego)	
Osoba do kontaktu	
Adres e-mail	

KOST-BET

KARTA ZGŁOSZENIA REKLAMACYJNEGO OGRODZENIA

Dane zgłoszenia reklamacyjnego

Opis wady	Opis reklamacji
Dane zgłoszącego reklamację (osoba prywatna):	
Imię i Nazwisko	
Kod pocztowy i miejscowość	
Ulica i numer budynku	
Opis lokalizacji budynku (w przypadku braku numeru budynku)	
Osoba do kontaktu	
Adres e-mail	
Dane zgłoszącego reklamację (podmiot gospodarczy):	
Nazwa firmy (skracając lub pełną nazwą)	
NIP	
Adres siedziby (skracając lub pełną nazwą)	
Adres inwencyjny (w przypadku braku adresu inwencyjnego)	
Osoba do kontaktu	
Adres e-mail	

KOST-BET

KARTA ZGŁOSZENIA REKLAMACYJNEGO ELEMENTÓW UZUPELNIAJĄCYCH

Dane zgłoszenia reklamacyjnego

Opis wady	Opis reklamacji
Dane zgłoszącego reklamację (osoba prywatna):	
Imię i Nazwisko	
Kod pocztowy i miejscowość	
Ulica i numer budynku	
Opis lokalizacji budynku (w przypadku braku numeru budynku)	
Osoba do kontaktu	
Adres e-mail	
Dane zgłoszącego reklamację (podmiot gospodarczy):	
Nazwa firmy (skracając lub pełną nazwą)	
NIP	
Adres siedziby (skracając lub pełną nazwą)	
Adres inwencyjny (w przypadku braku adresu inwencyjnego)	
Osoba do kontaktu	
Adres e-mail	

Dane produktu do którego występuje zastrzeżenie

Nazwa kostki oraz grubość	
Masa (kiedy w m ³ pakietowanych produktów)	
Kata zakupu	
Czy materiał został zakupiony z jednej partii produkcyjnej	
Dane sprzedawcy (producent, pośrednik)	
Numer faktury	
Produkt jest: <input type="checkbox"/> zgodny <input type="checkbox"/> niezgodny	
Opis wady / uszkodzenia:	

Dane produktu do którego występuje zastrzeżenie

Nazwa produktu	
Czy płyty posiadają warstwę Pro-Mich?	
Masa reklamowanych produktów (szt. lub m ³)	
Data zakupu	
Dane sprzedawcy (producent, pośrednik)	
Numer faktury	
Produkt jest: <input type="checkbox"/> zgodny <input type="checkbox"/> niezgodny	
Opis wady / uszkodzenia:	

Dane produktu do którego występuje zastrzeżenie

Nazwa produktu	
Kod reklamowanych produktów (szt.)	
Data zakupu	
Dane sprzedawcy (producent, pośrednik)	
Numer faktury	
Produkt jest: <input type="checkbox"/> zgodny <input type="checkbox"/> niezgodny	
Opis wady / uszkodzenia:	

Dane produktu do którego występuje zastrzeżenie

Nazwa produktu	
Kod reklamowanych produktów	
Data zakupu	
Czy materiał został zakupiony z jednej partii produkcyjnej	
Dane sprzedawcy (producent, pośrednik)	
Numer faktury	
Produkt jest: <input type="checkbox"/> zgodny <input type="checkbox"/> niezgodny	
Opis wady / uszkodzenia:	

Informacje dotyczące dostawy, montażu, wykonawcy

Sposób dostawy produktu (z wyjątkiem KOST-BET ca. m³)

Ważniejsze uwagi dotyczące dostawy

Opis zabudowy

Kodzie gruntu

Wzrost osiady warstwy podbudowy oraz ich grubość

Jaki materiał jest zastosowany na podbudowę i jaka grubość

Montaż płyt tarasowych

Czy wykonano odpowiednie spadki do odprowadzenia wody (i inny spadek np. drenaż gruntu)

Miejscowe zastosowanie płyt

Czy wykonano na faktę pomostowy elementarny

Czy na wypełnienie spoiny

Wypełnienie

Jaki rącz odbywa się na płytach

Czy wszystkie przalotniki zostały zabezpieczone

Wypełnienie

Nazwa firmy

NIP

Numer telefonu

Adres e-mail

Uwagi:

Załączniki do karty reklamacyjnej

- zdjęcie etykiety paletowej
- kopia dokumentu zakupu produktów KOST-BET
- kopia dokumentów zakupu użytych materiałów do zabudowy
- zdjęcia uszkodzeń

Formularz prosimy przesłać drogą elektroniczną na adres zgloszenia@kostbet.pl lub drogą papierową na adres BET s.p. Materiał, 42-274 Konopiska, Aleksandra ul. Przejazdów 40.

Brak załączników wraz z odpowiednio wypełnioną kartą reklamacyjną uniemożliwia rozpatrzenie reklamacji

Pole w kolorze szarym odpowiednio zaznaczyć znakiem „X”

Podpis: _____

Informacje dotyczące dostawy, montażu, wykonawcy

Sposób dostawy produktu

Ważniejsze uwagi dotyczące dostawy

Opis zabudowy

Kodzie gruntu

Wzrost osiady warstwy podbudowy oraz ich grubość

Jaki materiał jest zastosowany na podbudowę i jaka grubość

Montaż płyt tarasowych

Czy wykonano odpowiednie spadki do odprowadzenia wody (i inny spadek np. drenaż gruntu)

Miejscowe zastosowanie płyt

Czy wykonano na faktę pomostowy elementarny

Czy na wypełnienie spoiny

Wypełnienie

Jaki rącz odbywa się na płytach

Czy wszystkie przalotniki zostały zabezpieczone

Wypełnienie

Nazwa firmy

NIP

Numer telefonu

Adres e-mail

Uwagi:

Załączniki do karty reklamacyjnej

- zdjęcie etykiety paletowej
- kopia dokumentu zakupu użytych materiałów do zabudowy
- zdjęcia uszkodzeń

Formularz prosimy przesłać drogą elektroniczną na adres zgloszenia@kostbet.pl lub drogą papierową na adres BET s.p. Materiał, 42-274 Konopiska, Aleksandra ul. Przejazdów 40.

Brak załączników wraz z odpowiednio wypełnioną kartą reklamacyjną uniemożliwia rozpatrzenie reklamacji

Pole w kolorze szarym odpowiednio zaznaczyć znakiem „X”

Podpis: _____

Informacje dotyczące dostawy, montażu, wykonawcy

Sposób dostawy produktu

Ważniejsze uwagi dotyczące dostawy

Opis zabudowy

Kodzie gruntu

Wzrost osiady warstwy podbudowy oraz ich grubość

Jaki materiał jest zastosowany na podbudowę i jaka grubość

Montaż płyt tarasowych

Czy wykonano odpowiednie spadki do odprowadzenia wody (i inny spadek np. drenaż gruntu)

Miejscowe zastosowanie płyt

Czy wykonano na faktę pomostowy elementarny

Czy na wypełnienie spoiny

Wypełnienie

Jaki rącz odbywa się na płytach

Czy wszystkie przalotniki zostały zabezpieczone

Wypełnienie

Nazwa firmy

NIP

Numer telefonu

Adres e-mail

Uwagi:

Załączniki do karty reklamacyjnej

- zdjęcie etykiety paletowej
- kopia dokumentu zakupu produktów KOST-BET
- kopia dokumentów zakupu użytych materiałów do zabudowy
- zdjęcia uszkodzeń

Formularz prosimy przesłać drogą elektroniczną na adres zgloszenia@kostbet.pl lub drogą papierową na adres BET s.p. Materiał, 42-274 Konopiska, Aleksandra ul. Przejazdów 40.

Brak załączników wraz z odpowiednio wypełnioną kartą reklamacyjną uniemożliwia rozpatrzenie reklamacji

Pole w kolorze szarym odpowiednio zaznaczyć znakiem „X”

Podpis: _____

Informacje dotyczące dostawy, montażu, wykonawcy

Sposób dostawy produktu

Ważniejsze uwagi dotyczące dostawy

Opis zabudowy

Kodzie gruntu

Wzrost osiady warstwy podbudowy oraz ich grubość

Jaki materiał jest zastosowany na podbudowę i jaka grubość

Montaż płyt tarasowych

Czy wykonano odpowiednie spadki do odprowadzenia wody (i inny spadek np. drenaż gruntu)

Miejscowe zastosowanie płyt

Czy wykonano na faktę pomostowy elementarny

Czy na wypełnienie spoiny

Wypełnienie

Jaki rącz odbywa się na płytach

Czy wszystkie przalotniki zostały zabezpieczone

Wypełnienie

Nazwa firmy

NIP

Numer telefonu

Adres e-mail

Uwagi:

Załączniki do karty reklamacyjnej

- zdjęcie etykiety paletowej
- kopia dokumentu zakupu produktów KOST-BET
- kopia dokumentów zakupu użytych materiałów do zabudowy
- zdjęcia uszkodzeń

Formularz prosimy przesłać drogą elektroniczną na adres zgloszenia@kostbet.pl lub drogą papierową na adres BET s.p. Materiał, 42-274 Konopiska, Aleksandra ul. Przejazdów 40.

Brak załączników wraz z odpowiednio wypełnioną kartą reklamacyjną uniemożliwia rozpatrzenie reklamacji

Pole w kolorze szarym odpowiednio zaznaczyć znakiem „X”

Podpis: _____